

©Indu&t Trade



FIZIKAI ÉS
INFOKOMMUNIKÁCIÓS

AKADÁLYMENTESÍTÉS

ESZKÖZEI

Az információs és kommunikációs akadálymentesítés megoldását a fogyatékos személyek jogairól szóló törvény (1998/XVI./6§ 2.bek) / „ Kommunikációhoz való jog:.... Az információ akkor minősül hozzáférhetőnek, ha azt a fogyatékkal élő érzékelheti”. / alapján indokolt.

Az emberi kapcsolatok kialakításában és a hétköznapi kommunikáció folyamán óriási szerepet tölt be a beszéd. Az emberiség összetett bonyolult hánrendszert épített fel, hogy kifejezze önmagát. Ezzel megteremtette a fejlődés egyik legfontosabb tényezőjét a kommunikáció legbonyolultabb eszközét a beszédet. A hallókészüléket viselő embernek számára a beszéd megértése különösen nehéz azokon a helyeken, ahol nagy a háttérzaj. Nagyobb teremben a visszhang, a környezeti zajok mégnehezebbé tehetik a hallást és a beszédértést. A hallókészülékek a hangokat elsősorban a beszéd tartományban, illetve 250-8000Hz közt erősítik fel. Amíg az ép hallású emberek számára a zajos környezetben való hallás nem jelent különösebb kihívást, addig a hallókészüléket viselő embernek a zaj és a hangvisszaverődés lehetetlenné teszi a beszéd megértését. Nagyobb légtérű termekben a hang visszaverődése, illetve valamilyen akadály pl. üvegfal miatt szintén romolhat a beszéd értése. A kommunikációs akadálymentesítő berendezések minden esetben megoldást nyújtanak az információ hozzáférhetőségéhez. Az akadálymentesítéssel minden ember számára elérhetővé válik a kommunikációhoz való jog érvényesítése.

A hallókészüléket viselők mindennap tapasztalják, hogy míg az ép halló ember számára természetes agyi folyamat a beérkező hangok feldolgozása, ugyanez a hallókészülék által továbbított hang nehezebben értelmezhető. Évtizedek óta tartó folyamatos fejlesztéseknek köszönhetően jutott el a technika a mai szintre. Az analóg hallókészülékek helyét lassan de biztosan a digitális jelfeldolgozású készülékek veszik át. Minden hallókészülék fejlesztő laboratórium célja, hogy megközelítsék a tökéletes természetes hangzást. Zajos környezetben, vagy azokban a szituációkban ahol a hallókészüléket viselő nagy távolságban van a beszélő személytől és hallásvesztése miatt nem érhető a hallókészülék mikrofonján keresztül érkező hang, ebben az esetben a kommunikációs akadálymentesítő eszközök megoldják a problémát. Osztálytermekben, üvegfalal elválasztott pénztáraknál, ügyfélszolgálatokon, előadó termekben, színházakban és minden olyan helyen, ahol a beszédértést valamilyen körülmény akadályozhatja, a mágnesesség elvén működő indukciós hurok minden esetben megoldást jelent.

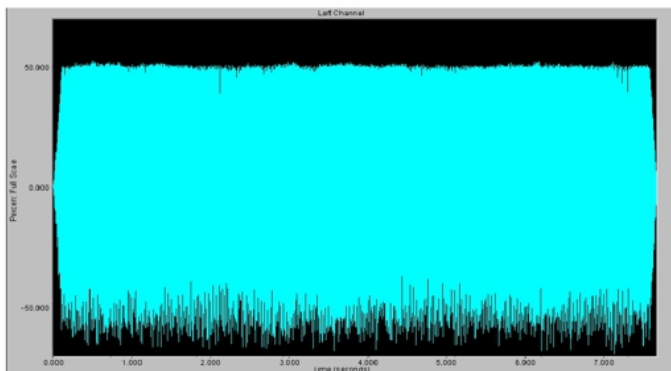

Hallókészülék hangképe mikrofon bemenetről

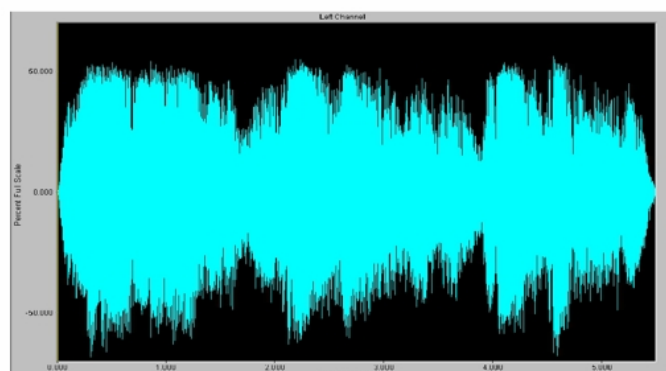

Hallókészülék hangképe telefontekercs (T) bemenetről

Indukciós erősítő a hallókészülék viselők számára

A mágneses mezőn keresztül közvetített hangok, a környezeti zajok kizárásával kristálytiszt hangzást biztosítanak a (T) telefontekercsel rendelkező hallókészülékek használatával.

A hallókészüléket használó hallássérültek számára az indukciós hurokerősítő egy olyan eszköz, mely megfelelő beszédértést biztosít zajos környezetben. Az akadálymentesítéseknek köszönhetően egyre több közintézményben működnek ilyen készülékek, melyek a zavartalan információ megszerzését hivatottak eszközölni.

Mire is jó az indukciós erősítő?

Az indukciós erősítő egy mágneses téren keresztül közvetíti a hangot, közvetlenül a hallókészülék telefontekercséhez. A hallókészülék a hangot visszaalakítja értelmezhető hanggá, a környezeti zajok teljes kizárásával. Közintézményekben egyre több helyen megtalálhatóak ezek a rendszerek, pl. osztálytermek, információs pultok, tárgyalók és színházak jegypénztáraiban.

Általános esetben a képen, látható módon elegendő az indukciós hurkot telepíteni. A hurok két végére csatlakoztatott indukciós erősítő teljesítményétől függően, egy átlagos 50m²-es helyiségtől akár több száz négyzetméteres terület lefedésére is megoldható. A mágneses mezőre vonatkozó általános fizikai jelenség miatt az **alapszabály, hogy két szembelevő és közelebb eső hurok távolsága nem haladhatja meg a 12m-t!**

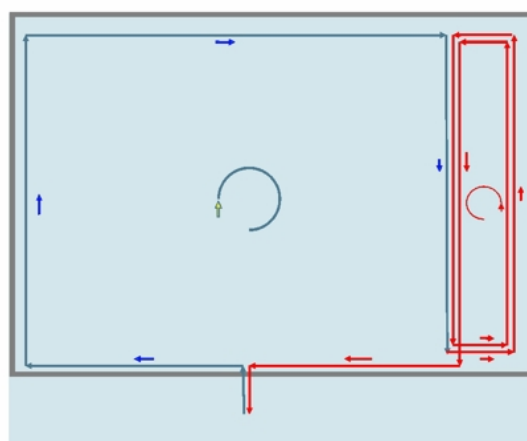
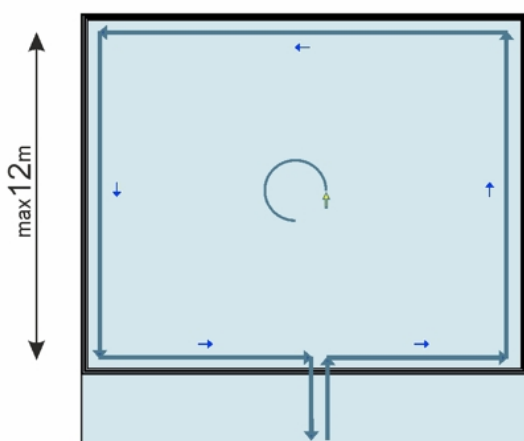

Előfordulhat olyan eset, amikor a pl. szomszédos teremben szintén akadálymentesített és egyidőben folyik az előadás a két teremben. Ebben az esetben érdemes a képen látható módon elhelyezni az indukciós hurkot. Az így elhelyezett hurok megakadályozza, hogy a szomszédos teremben a mágneses mező átnyúljon, és ezáltal megzavarja az ott folyó előadást.

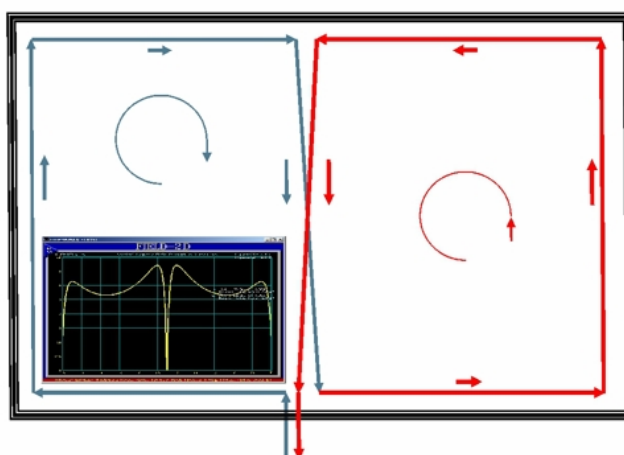
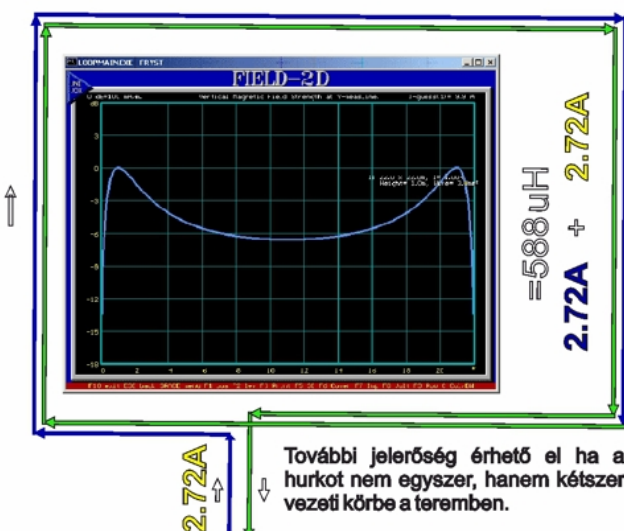

Duplex távbeszélőrendszer

Cikkszám:ITTP-DX-N

Kétirányú kommunikációt biztosító indukciós hurok erősítő. Ideális jegypénztárakba, információs pultokba.

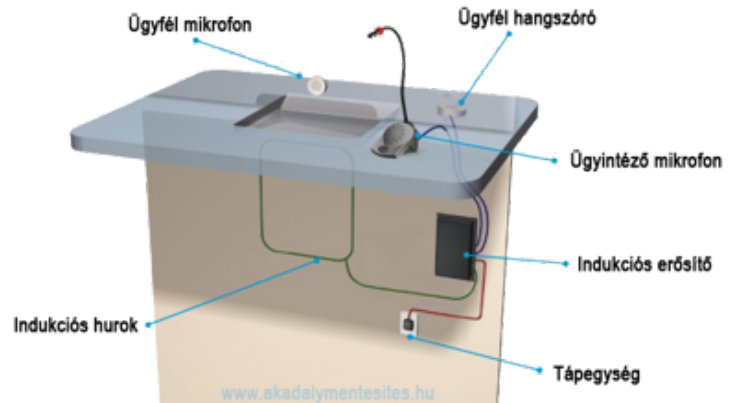

Falra szerelhető indukciós hurokerősítő

Cikkszám:ITCLS1

Fali telepítéshez készült indukciós (200m²) erősítő, melyet, közösségi terekbe ajánlunk.



Autóbusz közlekedési indukciós hurokerősítő

Cikkszám:ITT14-1B



Ez a páratlan indukciós hurok technológia, alkalmas a tömegközlekedési járműveken való használatra. Kérjen egyedi árat!

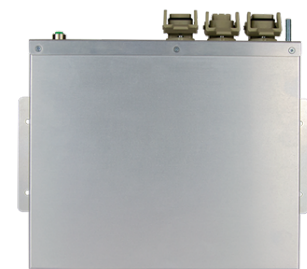

Falra szerelhető indukciós hurokerősítő

Cikkszám:ITCLS2

Terület lefedettség>400m²
Független konfigurálható bemenet
Fémvesztés korrekció
5 év garancia



Falra szerelhető indukciós erősítő

Cikkszám:ITCLS2-R1

Falra szerelhető indukciós erősítő. Ideális választás vasútállomások váróiban, buszmegállóknak, várótermekben. Telepítése könnyen és gyorsan kivitelezhető. Kérjen egyedi árat!



Mobil indukciós hurokerősítő

Cikkszám:ITPL1K1

Frontális beszélgetésre alkalmas akkumulátoros mobil indukciós hurokerősítő. Ideális választás üvegfallal elválasztott jegypénztárak esetén.



Mobil Indukciós Hurokerősítő Szett

Cikkszám:ITS100SET-NEW

A rádiófrekvenciás adó és vevő készülék között egy egyirányú kommunikáció hozható létre, mely segítségével a hangforrásból érkező hangot a környezet zajainak kizárásával, tisztán juttatja el a hallókészüléket viselő személy saját hallókészülékébe.



A vevőegységhez tartozó nyakba akasztható indukciós hurok, a fej körül egy 30cm-es körzetben hozza létre a mágneses mezőt. Ezen a mágneses mezőn keresztül vezetékes összeköttetés nélkül jut el a hang a hallókészülék T telefontekercsébe.



Indukciós hurokerősítő modul

Cikkszám:ITHLS-DM1

A HLS-DM1 indukciós erősítőmodul egy fejlett erősítő, amely kisebb lefedettséget igénylő helyeken nyújt ideális megoldást. Kérjen egyedi árat!

3. Ábra

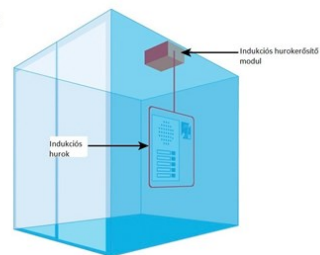

Indukciós hurokerősítő modul

Cikkszám:ITHLS-DM2

Kommunikációs rendszerekbe integrálható indukciós erősítő. Liftokba, kaputelefonokba, segélypontokba és kioskrendszerekbe építhető.. Kérjen egyedi árat!

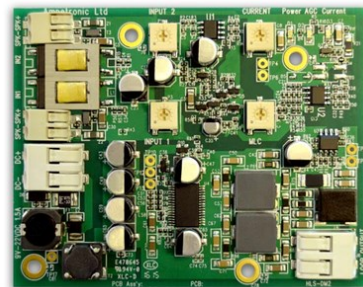

Kompakt indukciós hurok erősítő

Cikkszám:ITCLD-1

A CLD1 Compact Loop system indukciós hurok erősítő kis helyigényű, mobilitás szempontjából



Indukciós erősítő szett

Cikkszám:ITCLD-1-KIT

A pultba szerelhető flexibilis indukciós lap - looppad- létrehozza a mágneses mezőt az indukciós erősítő segítségével. Hangforrásként egy asztalra helyezhető kis méretű mikrofon szolgál. A szett minden eszközt tartalmaz egy információs pult indukciós akadálymentesítéséhez.

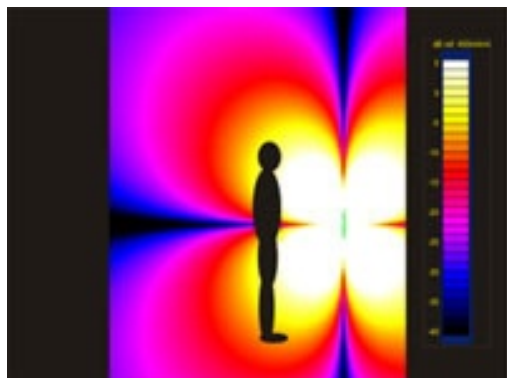

Pultba szerelt indukciós erősítő lefedettségi térképe.

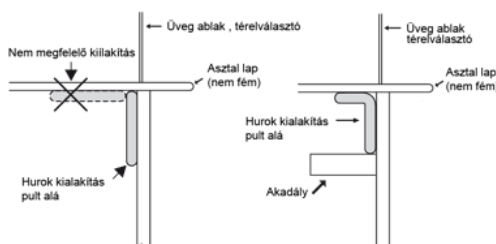

AMPETRONIC

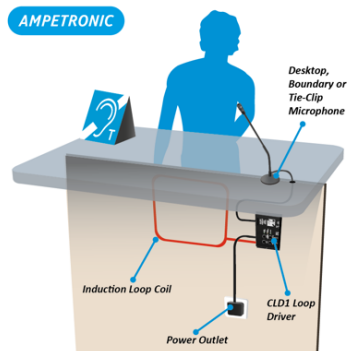

Indukciós hurokerősítő

Cikkszám:ITILD-20

Kiváló választás gépjárművek, taxik indukciós akadálymentesítésére.



Indukciós hurokerősítő

Cikkszám:ITILD-100

3,4A RMS, 200m2-ig terjedő területi lefedettséget biztosító indukciós erősítő. Minden csatlakozás dugaszolóaljzatos az egyszerű gyors telepítés érdekében. Falra szerelhető kivitel.



Professzionális indukciós hurokerősítő

Cikkszám:ITILD-122

Professzionális audio-indukciós hurok erősítő amely 200 m2-nél nagyobb hurokterület meghajtására képes. Felülmúlhatatlanul tiszta hanggal mind a zene, mind a beszédérthetőség érdekében.



Indukciós hurokerősítő

Cikkszám:ITILD-300

400m2-es területi lefedettséget biztosít. Rendelkezik fémvesztesség korrekttal, mellyel az esetleges árnyékolásból adódó magas frekvenciás hangok átvitele pótolható.



Indukciós hurokerősítő

Cikkszám:ITILD-500

Professzionális indukciós hurokerősítő, amely akár 700 m2-es hurokterület meghajtására is képes, a zene és a beszédhangjának felülmúlhatatlan tisztaságú hanggal. Rack szekrénybe szerelhető, 5év garanciával.



Hálózatképes DSP indukciós hurokerősítő

Cikkszám:ITD7-2

Hálózatba köthető DSP indukciós hurokerősítő, a hurokrendszerek globális mércéje. AD sorozat 4 „D” osztályú meghajtóból áll, ami 60%-kal több energiahatékonyságot jelent az eddigi megoldásokhoz képest. Lefedettsége 1400nm.



Hálózatképes DSP indukciós hurokerősítő

Cikkszám:ITC14-2N

Akár 2800nm-es lefedettséget biztosító indukciós hurok erősítő, páratlan hangminőség a hallókészülék viselő hallássérültek számára.



Többhurkos indukciós hurokerősítő

Cikkszám:ITMLD5

Területi lefedettsége: 600nm Úgy tervezték, hogy a legjobb hatékonyságot és bőséges áramerősséget biztosítja a szabványnak megfelelő térerősséghez.

Kifutó termék



Többhurkos indukciós hurokerősítő

Cikkszám:ITMLD7

Az Ampetronic MultiLoop™ MLD7 szimpla hurok esetén akár 840 m²-es területet is lefed, vagy dupla hurok telepítésével két, 2 egyenként legfeljebb 700m²-es (1400m²) hurok meghajtására alkalmas.



Többhurkos indukciós hurokerősítő

Cikkszám:ITMLD9

Az Ampetronic MultiLoop™ Low Loss kialakításával az MLD9 akár 3300 m² területet is meghajt, vagy két, egyenként akár 1300 m²-es kerületi hurokkal ellátott terület lefedésére is használható.



Indukciós hurokerősítő

Cikkszám:ITILD-1000G

Bőséges teljesítménnyel rendelkezik, 1300m²-es területi lefedettséget biztosít. Kiváló hangkimenettel még a leghosszabb indukciós kábelhossz esetén is. Mindezt az erőt és teljesítményt egy elegáns és helytakarékos 19"1U-os tokba csomagoljuk.



Kerületi indukciós hurokerősítő

Cikkszám:ITC5-1

Sztenderd egy hurkos indukciós erősítő egy 1:1 arányú helyiség esetén 250nm lefedettségére alkalmas. Ideális választás, tárgyalók, előadó termek akadálymentesítésére.

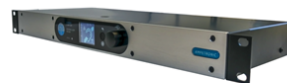

Többhurkos indukciós hurokerősítő

Cikkszám:ITC5-2

Kéthurkos indukciós erősítő. Nagyobb teljesítményt és nagyobb területi lefedettséget biztosít. A helyiség paramétereitől történik a hurok kábel telepítésének tervezése. Akár 1200m² területi lefedettséget biztosít, a helyiség fémtartalmától függően.

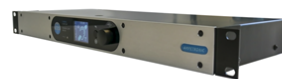

Kerületi indukciós hurokerősítő

Cikkszám:ITC7-1

A C7-1 7 Amperes RMS indukciós erősítő bőséges teljesítménnyel rendelkezik, így sokféle helyszínen megálja a helyet. Legfőbb felhasználási területe előadók, konferencia termek, sportcsarnokok, mozi és színház termek. 700nm-es lefedettséget biztosít.



Többhurkos indukciós hurokerősítő

Cikkszám:ITC7-2

MultiLoop indukciós hurok erősítő. A kettős huroknak megfelelő 1300nm-es helyiség lefedettségére alkalmas! Kimagasló teljesítmény mellett, páratlan hangminőséget biztosít. Felhasználási területe nagyobb tárgyalók, színházi lelátók, sportcsarnok.



Akadálymentes szaniterak, mosdó felszerelések

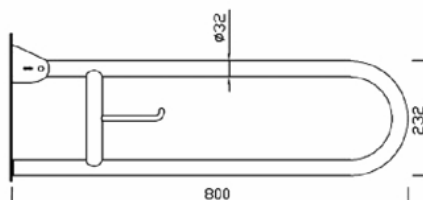
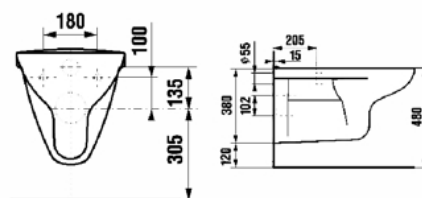
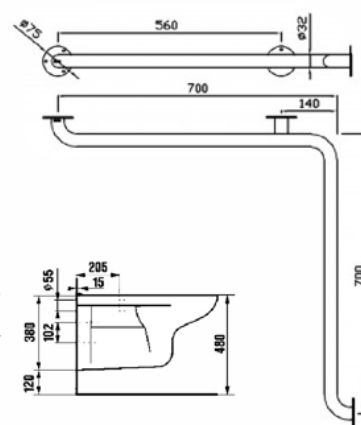
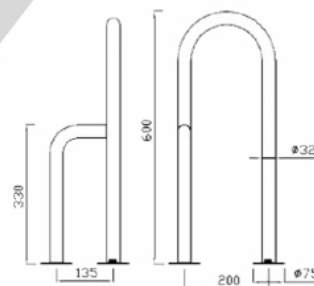
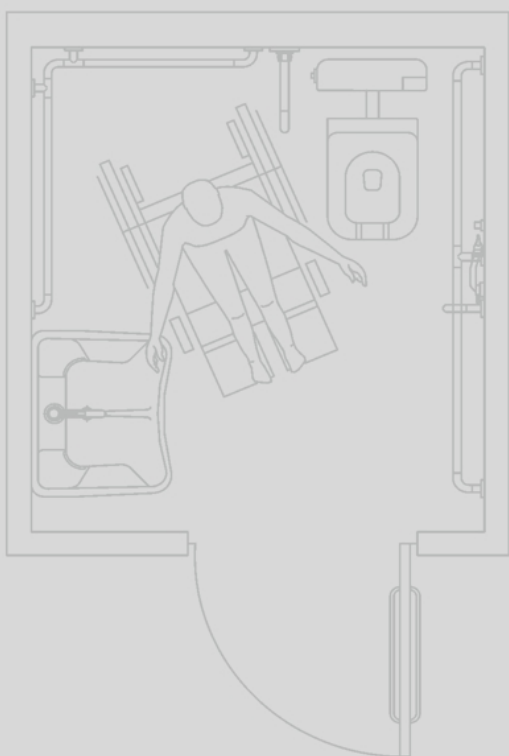

Akadálymentes mosdó döntő berendezéssel, kerámia, acél, fehér

Cikkszám:ITTH410AI

A mozgássérült mosdó robotsztus kialakítású, könyökpihentetővel ellátott, könnyen tisztítható, fényes felületű kerámiából készült.



Akadálymentes konkáv mosdó

Cikkszám:IT677

Speciális, akadálymentes konkáv peremkialakítású mosdó, kerekesszékesek számára
A legközkedveltebb termék!



Rozsdamentes acél konkáv mosdó

Cikkszám:ITAUM-018

Akadálymentes rozsdamentes acél mosdó oldal kapaszkodóval, nyilvános létesítményekbe tervezett, fogyatékkal élő emberek számára



Dönthető tükör 600x500

Cikkszám:IT6050T

Dönthető tükör 600x500.



Rozsdamentes dönthető tükör 600x500

Cikkszám:IT6050TR

Rozsdamentes dönthető tükör 600x500.



Ajtóütköző

Cikkszám:ITA850

Akadálymentes ajtók belső felére rögzíthető ajtóütköző, mely megvédi az ajtót a kerekesszék által okozott sérülésektől. Mérete: 285*900mm

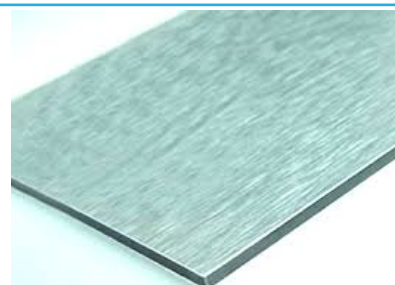

Fali WC, kerekesszék használók számára

Cikkszám:IT613F

Mozgáskorlátozott fali WC. Kerekesszékek rendelkezőknek akadálymentesítés céljából



Alsó kifolyású magasított WC kerekesszékesek számára

Cikkszám:IT613J

Mozgáskorlátozott elől zárt, alsó csatlakozású magasított WC



Hátsó kifolyású magasított WC kerekesszékesek számára

Cikkszám:IT613W

Hátsó csatlakozású, elől zárt, magasított WC. A WC kialakításából adódóan, kifejezetten alkalmas a kerekesszékek rendelkezők számára.



Magasított WC ülőke

Cikkszám:ITM200

Termék leírása: - praktikus higiéniai kivágások a maximális kényelem érdekében - minden standard WC-hez szerszám nélkül csatlakoztatható - könnyen tisztítható - tetővel



WC magasító

Cikkszám:IT9001

Súly: 1,5 kg.
Szín: fehér
Anyagösszetétel: Polipropilén



WC magasító fedéllel

Cikkszám:ITDRIVE

WC magasító fedéllel DRIVE 10 cm TICCO



WC-öblítőtartály speciális távműködtetővel

Cikkszám:ITC1

Anyag, borítás: ABS műanyag, fehér fényes
Extra: öblítógomb a tartályon vagy kivezetve fali távkapcsolóval



Pneumatikus távvezérlésű WC tartály

Cikkszám:IT676

IT 676 Pneumatikus távvezérlésű WC tartály akadálymentes wc-hez, krómozott nyomógombbal.



WC-ülőke

Cikkszám:ITT22

Jellemzők:

- Anyag, borítás: PE műanyag, fehér
- VTSZ 39.22.20.00



STAR WC-ülőke, lakkozott MDF, fehér

Cikkszám:IT-29600

STAR WC-ülőke, lakkozott MDF, fehér



Függőleges lehajtható baba pelenkázó

Cikkszám:ITAS898

Közületi intézmények számára kiválóan alkalmas, falra szerelhető, könnyen tisztítható, antibakteriális anyagból készült, nagy teherbírású babapelenkázó.

Indu&Trade
www.akadalymentesites.hu



IT AS898 Függőleges babapelenkázó

Fali lehajtható pelenkázó

Cikkszám:ITAS900

Közösségi babapelenkázó. Nyilvános helyeken akadálymentes illetve női mosdók elengedhetetlen kelléke.

AS900 Babapelenkázó



Rozsdamentes fali babapelenkázó falba süllyeszthető

Cikkszám:ITAS900ST

Közületi helyiségekben használatos, nagy teherbírású falba építhető lehajtható kivitelű babapelenkázó. Biztonságos használatához a csecsemőt pelenkázás közben biztonsági öv védi.

AS900ST



Rozsdamentes fali pelenkázó

Rozsdamentes fali babapelenkázó

Cikkszám:ITAS908ST

Közületi lehajtható rozsdamentes acél babapelenkázó. Megfelel a globális biztonsági előírásoknak, a biztonsági öv beállítható, hogy illeszkedjen a csecsemő pontos alakjához. A gázrugó mechanizmus biztosítja a zökkenőmentes nyitást és zárást.

Indu&Trade
www.akadalymentesites.hu



AS908ST

Biztonsági babapelenkázó szék állítható övvel

Cikkszám:ITBIS

A falra szerelhető, lehajtható pelenkázó szék biztonságos helyet biztosít a babáknak az állítható övnek köszönhetően. Ideális elhelyezése uszodák, wellness komplexumok, hotelek zuhanyzóiban, közösségi mellékhelyiségekben.



Padlóra rögzíthető felhajtható kapaszkodó 600 mm

Cikkszám:IT600FRK

Padlóra rögzíthető felhajtható kapaszkodó 600 mm. Mozgáskorlátozottak, akadálymentesítés céljából, kifejezetten ajánljuk, wc-k, fürdőszobák, zuhanyzók kiegészítéseként.



Felhajtható rozsdamentes fali kapaszkodó 600 mm

Cikkszám:IT600FSZ

Rozsdamentes felhajtható fali kapaszkodó 600mm-es méretben szálcsiszolt kivitelben. Akadálymentes mellékhelyiségek szükséges része.

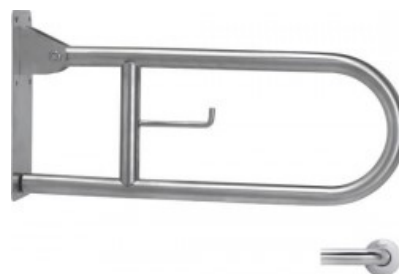

Rozsdamentes padlós konzol felhajtható kapaszkodóhoz

Cikkszám:IT6080KR

Rozsdamentes padlós konzol felhajtható kapaszkodóhoz, polírozott kivitelben. Akadálymentesítéshez kiegészítő.



Rozsdamentes U alakú fix kapaszkodó

Cikkszám:IT700FXRSZ

Rozsdamentes felhajtható fali kapaszkodó 700mm-es méretben polírozott fix kivitelben, akadálymentes mellékhelyiségek szükséges része.

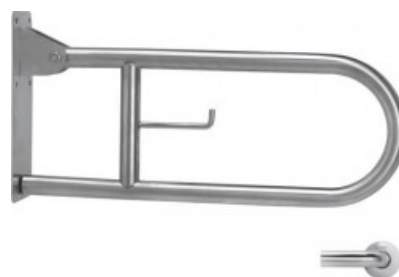

Felhajtható rozsdamentes fali kapaszkodó 800 mm

Cikkszám:IT800FSZ

Rozsdamentes felhajtható fali kapaszkodó 800mm-es méretben szálcsiszolt kivitelben, akadálymentes mellékhelyiségek szükséges része.



Hajlított kapaszkodó, 600 mm -balos

Cikkszám:IT600UR-B

180°-ban hajlított kapaszkodó, 600 mm -balos, polírozott kivitelben.



Hajlított kapaszkodó, 600 mm - jobbos

Cikkszám:IT600USZ-J

180°-ban hajlított kapaszkodó, 600 mm - jobbos, szálcsiszolt kivitelben.



Fix U alakú kapaszkodó 800mm, bal oldalra

Cikkszám:ITB3080DB

Jobb oldali, csavartakaró gyűrű nélküli fix U alakú kapaszkodó 300*800 mm méretű. Mozcáskorlátozottak, akadálymentesítés céljából, kifejezetten ajánljuk, wc-k, fürdőszobák, zuhanyzók kiegészítéseként.



Fix U alakú kapaszkodó 800mm, jobb oldalra

Cikkszám:ITB3080IB

Jobb oldali, csavartakaró gyűrű nélküli fix U alakú kapaszkodó 300*800 mm méretű. Mozcáskorlátozottak, akadálymentesítés céljából, kifejezetten ajánljuk, wc-k, fürdőszobák, zuhanyzók kiegészítéseként.



180°-ban hajlított kapaszkodó, 600 mm - jobbos

Cikkszám:IT600U-J

180°-ban hajlított kapaszkodó, 600 mm - jobbos. Akadálymentesítés céljából elengedhetetlen a használata a mozgáskorlátozott személyek számára.



Hajlított kapaszkodó, 600 mm - jobbos

Cikkszám:IT600UR-J

180°-ban hajlított kapaszkodó, 600 mm - jobbos, polírozott kivitelben. Mozcáskorlátozottak, akadálymentesítés céljából, kifejezetten ajánljuk, wc-k, fürdőszobák, zuhanyzók kiegészítéseként.



Egyenes kapaszkodó

Cikkszám:IT300E

Méret: 300 mm-es egyenes
Szinterezett fehér



Egyenes kapaszkodó

Cikkszám:IT400E

Méret: 400 mm
Szinterezett fehér



Egyenes kapaszkodó

Cikkszám:IT500E

Méret: 500mm
Szinterezett fehér



Egyenes kapaszkodó

Cikkszám:IT600E

Méret: 600mm
Szinterezett fehér



Egyenes kapaszkodó

Cikkszám:IT700E

Méret: 700mm
Szinterezett fehér



Egyenes kapaszkodó

Cikkszám:IT900E

Méret: 900 mm
Szinterezett fehér



Egyenes kapaszkodó

Cikkszám:IT1200E

Méret: 1200 mm
Szinterezett fehér



Rozsdamentes acél egyenes kapaszkodó

Cikkszám:IT300RSZ

Szálcsiszolt kapaszkodó, 300 mm-es egyenes.



Rozsdamentes acél egyenes kapaszkodó

Cikkszám:IT400RSZ

Szálcsiszolt kapaszkodó, 400 mm-es egyenes.



Rozsdamentes acél egyenes kapaszkodó

Cikkszám:IT500RSZ

Szálcsiszolt kapaszkodó, 500 mm-es egyenes.



Rozsdamentes acél egyenes kapaszkodó

Cikkszám:IT600RSZ

Szálcsiszolt kapaszkodó, 600 mm-es egyenes.



Rozsdamentes acél egyenes kapaszkodó

Cikkszám:IT700RSZ

Szálcsiszolt kapaszkodó, 700 mm-es egyenes.



Rozsdamentes acél egyenes kapaszkodó

Cikkszám:IT800RSZ

Szálcsiszolt felülettel. 800mm hossz, 32mm csőátmérő.



Rozsdamentes acél egyenes kapaszkodó

Cikkszám:IT900RSZ

Szálcsiszolt kapaszkodó, 6 pontban rögzített 900 mm.



**Zuhanyzó és öltöztető asztal,
elektromosan állítható**

Cikkszám:ITSCCT-3000

- Külső méretek: 1057 x 1910 mm vagy 1057 x 1410 mm (kétféle méretben kapható)



**Zuhanyzó és öltöztető asztal, fix
magasság**

Cikkszám:ITSCCT-3000F

Külső méretek: 1032 x 1910 mm vagy 1032 x 1410 mm (kétféle méretben kapható)

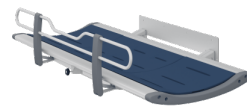

**Öltöztető asztal, elektromosan
összecsukható, elektromosan
állítható magasságú**

Cikkszám:ITCT-4100

Fekvőfelület: 813 x 1829 mm.
Külső méretek: 1020 mm x 1829 mm

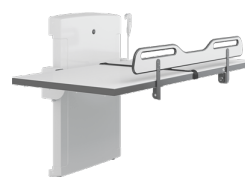

**Zuhanyzó és öltöztető kocsi,
elektromosan állítható magasságban**

Cikkszám:ITMSCT-1

Fekvő felület: 700 x 2100 mm vagy 700 x 1700 mm (kétféle méretben kapható)



**Öltöztető asztal, kézzel
összecsukható, elektromosan
állítható magasságú**

Cikkszám:ITCT-4000

Fekvőfelület: 813 x 1829 mm.
Külső méretek: 1020 mm x 1829 mm



**Öltöztető kocsi, elektromosan
állítható magasságban**

Cikkszám:ITMSCT-2

Fekvő felület: 700 x 2100 mm vagy 700 x 1700 mm
Külső méretek: 820 x 2190 mm



Zuhanyzó és öltöztető asztal

Cikkszám:ITSCT-2100VE

Külső méretek: 900 x 1800 mm.



Zuhanyzó és öltöztető asztal

Cikkszám:ITSCT-1000F

Külső méretek 747 mm x 1400 mm vagy 747 mm x 1800 mm (kétféle méret)



Zuhanyzó és öltöztető asztal, vászon bevonatos, fix magasságú

Cikkszám:ITSCT-2100F

Kiváló minőségű mobil és falra szerelhető, állítható magasságú és fix magasságú zuhany- és öltözőasztalok széles választékát kínálja.
Külső méretek 900 mm x 1800 mm



Zuhanyzó és öltöztető asztal

Cikkszám:ITSCT-1000E

Külső méretek: 765 x 1400 mm vagy 765 x 1800 mm (kétféle méret)



Zuhanymatrac

Cikkszám:ITMSCT-1M

Méretek:
660 x 2060 mm
660 x 1660 mm

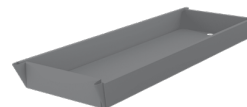

Matrac

Cikkszám:ITMCT-2M

Méretek:
695 x 2080 mm
695 x 1680 mm



Zuhanyfüggöny zuhanyzó és öltöztető asztalhoz

Cikkszám:ITSCT-1000Z

Méret:
1400 mm-es asztalokhoz
1800 mm-es asztalokhoz



Vezérlőpanel kábellel

Cikkszám:ITCT-4100VP

IT CT 4100 elektromosan összecsatolható öltöztető asztalhoz.

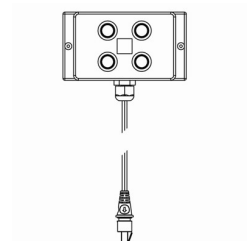

Elektromosan állítható zuhanyülés

Cikkszám:ITPLUS-ZU-01

Fix magasságú, elektromosan- és kézzel állítható, ülésnyílással és anélkül, valamint hát- és kartámasszal is rendelhetők.
Háttámlával és kartámlával - 500 mm magasságban állítható



Manuálisan állítható zuhanyülés

Cikkszám:ITPLUS-ZU-02

Fix magasságú, elektromosan és kézzel állítható, nyílással és anélkül, kétféle ülés hosszal, valamint hát- és kartámasszal is rendelhetők.
Alkalmask falra vagy Pressalit PLUS falsínekre való felszerelésre



Összecsukható zuhanyülés, fix magasságú

Cikkszám:ITVALUE-ZU-01

Összecsukható zuhanyülés és háttámla egyszerű megoldást jelent azoknak a felhasználóknak, akiknek zuhanyzás közben mozgási nehézségek miatt vagy akár kényelmi szempontokból le kell ülniük.



Csere zuhanyülés, manuálisan állítható magasságú

Cikkszám:ITPLUS-ZU-03

PLUS zuhanyülések többféle színben kaphatók. Fix magasságú, elektromosan és kézzel állítható, ülésnyílással és anélkül, valamint hát- és kartámasszal is rendelhetők.

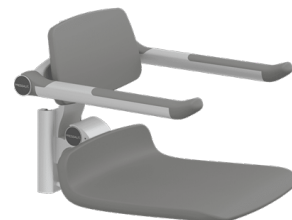

Zuhanyülés, fix magasságú

Cikkszám:ITPLUS-ZU-04

Rögzített szereléshez. Az ülés összecsukható. Anyag: Kényelmes poliuretánhab rétegezt lemez felett, alumíniumprofilra szerelve.



Elektromosan állítható zuhanyülés

Cikkszám:ITPLUS-ZU-05

PLUS zuhanyülések többféle színben kaphatók. Fix magasságú, elektromosan- és kézzel állítható, ülésnyílással és anélkül, valamint hát- és kartámasszal is rendelhetők.



Manuálisan állítható zuhanyülés

Cikkszám:ITPLUS-ZU-06

Többféle színben kaphatóak, fix magasságú, elektromosan és kézzel állítható, ülésnyílással és anélkül, valamint hát- és kartámasszal is rendelhetőek

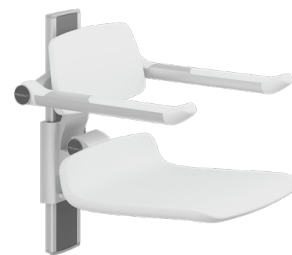

MATRIX ANGLE Mosdókagyló túlfolyóval

Cikkszám:ITMA-01

Balra és jobbra néző kivitelben is elérhető. Lefolyószerelvénnyel szállítjuk. A mosdókagyló megemelt peremmel rendelkezik, amely megakadályozza, hogy a víz a hátoldalon vagy a külső oldalakon lefolyjon



MATRIX CURVE II Ergonomikus mosdókagyló csapfurattal és túlfolyóval

Cikkszám:ITMC-01

MATRIX CURVE II ergonomikus mosdókagyló, 600 x 487 x 150 mm, Ø36 mm-es csapfurattal és túlfolyóval. Lefolyószerelvénnyel szállítjuk. A homorú elülső perem stabilizálja az álló és az ülő felhasználókat



MATRIX MEDIUM Mosdókagyló túlfolyóval

Cikkszám:ITMM-01

MATRIX MEDIUM mosdókagyló, 780 x 550 x 165 mm, elől két beépített kapaszkodóval, Ø36 mm-es csapfurattal és túlfolyóval



MATRIX SQUARE Mosdókagyló túlfolyóval

Cikkszám:ITMS-01

MATRIX SQUARE mosdókagyló, 1200 x 550 x 152 mm, vagy 900 x 550 x 152 mm. Biztonsági stop funkcióval és az elülső peremben lévő kezelőgombokkal. Ø36 mm-es csapfurattal és túlfolyóval.



Mosdókagyló konzol, falra szerelhető, elektromosan állítható magasságú

Cikkszám:ITSELECT-1

Mosdókagyló konzol, falra szerelhető, padlótartóval, elektromosan állítható magasságú, karos vagy vezetékkes kézi vezérléssel

Magassága 300 mm-re állítható 670 és 970 mm között



MATRIX-MEDIUM Állítható magasságú mosdókagyló konzol

Cikkszám:ITMATRIX-K2

Elektromosan és manuálisan állítható magasságú, valamint fix kivitelben kaphatók, mindegyik higiénikus burkolattal, amely elrejtí a vízvezeték-szerelvényeket.



MATRIX-ANGLE Állítható magasságú mosdókagyló konzol

Cikkszám:ITMATRIX-K3

Elektromosan és manuálisan állítható magasságú, valamint fix kivitelben kaphatók, mindegyik higiénikus burkolattal, amely elrejtí a vízvezeték-szerelvényeket.



MATRIX-SQUARE Állítható magasságú mosdókagyló konzol

Cikkszám:ITMATRIX-K4

A konzol, falra szerelhető, fehér szerelőfedéllel, rejtett bejövő és szennyvízvezető rendszerrel rendelkezik.



PLUS fali sín, különböző méretekből

Cikkszám:ITPLUS-FS-01

Az akadálymentes kapaszkodók, zuhanyülők és mosdókagyló konzolok rögzítésére használják, és lehetővé teszi a termékek oldalirányú beállítását, mozgását.

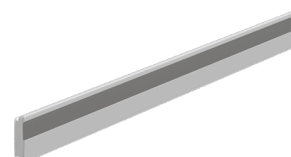

PLUS fali sín, függőleges szereléshez

Cikkszám:ITPLUS-FS-02

Állítható magasság - például álló-ülő pozícióból való felhasználói igényekhez



PLUS SL-01 Sínlezáró az IT PLUS vízszintes fali sínhez

Cikkszám:ITPLUS-SL-01

Vízszintes falsínekre történő felszereléshez





IT 800 Series
Akadálymentes mosdóhelyiség vészjelző szett

IT800 Series Húzókapcsoló

8800 Ft.



IT800 SERIES húzókapcsoló

Mozgáskorlátozott WC vészjelző

IT800SERIES

35200 Ft.

A mozgásukban korlátozott személyek számára biztonságot nyújtó rendszer gyorsan és egyszerűen telepíthető. Egy a plafonról lelógatott kapcsolók segítségével a rendszer hang és fényjelzés egyidejű működésbe lépésével jelezzé a segítségnyújtónak. A falra szerelt kapcsoló segítségével az esetleges téves riasztást a segítségkérő bármikor megszakíthatja. A központi egységhez érkező jelzést a segítségkérést észlelő személy a segítségnyújtás előtt megszakíthatja, valamint szükség esetén kérheti a valós szükséghelyzet megerősítését. A rendszer használható számtalan helyzetben: öltözőkben, mosdóban, tárgyalóban, stb. Kiegészíthető központi egység a rendszerhez rendelhető, egyszerre 4 helyiség jelzése fogható.



IT800 Series Csoportos kijelző

IT800 Series többzónás kijelző

34100 Ft.



IT800 SERIES nyugtázó

IT800 Series Fény és Hangjelző

8800 Ft.



IT800 SERIES nyugtázó



IT800SERIES hálózati modul

IT800 Series nyugtázó gomb

8800 Ft.

Felhajtható zuhanyülőke kartámasszal

Cikkszám:ITAM08

Felhajtható zuhanyülőke, felhajtható kartámasszal rozsdamentes kivitelben.



Felhajtható zuhanyülőke

Cikkszám:ITAM13

Kapaszkodóra függeszthető, felhajtható rozsdamentes zuhanyülőke.



Lehajtható priccs

Cikkszám:ITPGy-Priccs

Lehajtható priccs fehér, színterezett acél kivitelben. Rozsdamentes szálcsiszolt felülettel is rendelhető. Közületi helyiségekben, öltözőkben ajánlatos termék.



Zuhanyülőke kapaszkodó

Cikkszám:ITAMKAR

Zuhanyülőke kapaszkodó
Hossza: 50cm
Csőátmérő: 32mm
Anyag: színterezett acél



Felhajtható zuhanyülőke

Cikkszám:ITAM6

Felhajtható zuhanyülőke



Felhajtható zuhanyzó ülőke

Cikkszám:ITAM10

Felhajtható zuhanyzó ülőke fehér szinterezéssel.

Anyag, borítás

cinkelt acél, fehér

Méretek

nylon

Egyéb

130*518*480 mm
falra szerelhető



Felhajtható zuhanyzó ülőke

Cikkszám:ITAM11

Felhajtható zuhanyzó ülőke.

Anyag, borítás

cinkelt acél, fehér

Méretek

epoxy

Egyéb

823*518*450 mm
falra szerelhető



Felhajtható zuhanyülőke

Cikkszám:ITAM12

Felhajtható zuhanyülőke.

An rozsdamentes acél, AISI 304, selyem matt yag

,

bor

ítás

Mé 823*518*450 mm

ret

ek



Falra szerelhető zuhanyülőke

Cikkszám:ITAM21

Falra szerelhető zuhanyülőke. Zuhanyzó falára rögzíthető zuhanyülés, a 2 állítható magasságú láb tökéletes stabilitást biztosít. Használat után falra ráhajtható, így kevés helyet foglal el (15cm a fal síkjától).



Rozsdamentes zuhanyfüggöny tartó

Cikkszám:ITz201

Igény szerint egyedi méretre gyártott termék. Közösségi zuhanyzókban hosszú távú megoldást nyújt.

IT Z201



Távtartó

Cikkszám:ITVALUE-02

Használható ott, ahol extra helyre van szükség a mosdókagyló alatt.
Mérete: 600 x 100 x 100 mm.
Tartalmazza a mosdókagyló rögzítő csavarjait.

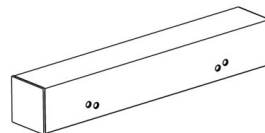

Mosdókagyló konzol, kézzel állítható magasságú

Cikkszám:ITVALUE-03

VALUE mosdókagyló konzol, falra szerelhető.
Magassága 150 mm-rel 750 és 900 mm között vagy 315 mm-rel 660 és 975 mm között kézzel állítható (gázkaros vezérlés).



Mosdókagyló konzol, fix vagy állítható

Cikkszám:ITMATRIX-K1

A MATRIX konzolok a MATRIX MEDIUM és ANGLE mosdókagylókhöz való pénzárca kímélő megoldást jelentik.
Fix magasságú és kézzel állítható magasságú változatban kaphatók.
Szerelőkészlet nélkül.



Mosdókagyló konzol, kézzel oldalirányban állítható

Cikkszám:ITPLUS-07

Konzolok elektromosan, pneumatikusan és manuálisan állítható magasságú változatban kaphatók. Alkalmask falra szerelésre vagy Pressalit PLUS falsínekre való felszerelésre.



Mosdókagyló konzol állítható magassággal

Cikkszám:ITPLUS-K-08

Választható karos (pneumatikus, elektromos vagy manuális), valamint vezeték nélküli kézi vezérléssel.

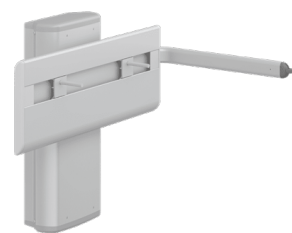

Mosdókagyló konzol állítható magasságában és oldalirányban

Cikkszám:ITPLUS-K-09

Mosdókagyló tartó konzol karos, valamint vezeték nélküli kézi vezérléssel állítható horizontálisan és vertikálisan is

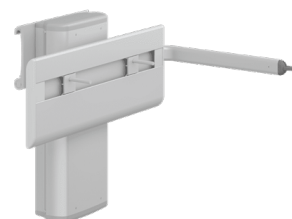

WC-emelő

Cikkszám:ITSELECT-TL1

Ezen termékek célja az, hogy a felhasználók számára a lehető legkönnyebbé tegyék a WC-re való fel- és leszállást a napi használat során, valamint, hogy a gondozó munkáját megkönnyítsék, a folyamatot kényelmessé és méltóságtejljessé tegyék a felhasználó részére.



WC-emelő oldalsó profilokkal

Cikkszám:ITSELECT-TL2

Ezen termékek célja az, hogy a felhasználók számára a lehető legkönnyebbé tegyék a WC-re való fel- és leszállást a napi használat során



WC-emelő

Cikkszám:ITSELECT-TL3

Tartalmazza a kettős öblítési rendszerrel ellátott, 3/6 literesre előre beállított (2/4 literesre változtatható) öblítőtartályt. Elektromosan állítható 200 mm magasságú



Infra szenzoros csaptelep

Cikkszám:ITIntra-C5127

4 db AAA méretű elemmel működik
Víznyomás: 0.05-0.7 mPa
1/2 collos csatlakozás
Hőmérsékleti tartomány: 0,1-55 Celsius



Infra szenzoros csaptelep

Cikkszám:ITIntra-C5128

Az infra vezérelt termékek megbízható,
biztonságos és időtálló technológiával készült,
ötletes és alaposan megtervezett darabok.



Infra szenzoros csaptelep

Cikkszám:ITIntra-C5129

Érzékelési tartomány: 5-25 cm (önbeállító)
Működési idő: 60 másodperces folyamatos
használat után leáll
Hideg-meleg víz állítása karral történik



Fali infra szenzoros csaptelep

Cikkszám:ITIntra-C5131

Infravörös szenzor, érintésmentes érzékelés
Energiatakarékos üzemmód a hosszú elem
élettartam érdekében
4 db AAA méretű elemmel működik



Infra szenzoros csaptelep

Cikkszám:ITIntra-C5132

4 db AAA méretű elemmel működik
Víznyomás: 0.05-0.7 mPa
1/2 collos csatlakozás
Hőmérsékleti tartomány: 0,1-60 Celsius



Infra szenzoros csaptelep

Cikkszám:ITIntra-C5136

Az infra vezérelt termékek megbízható,
biztonságos és tartós technológiával készült,
ötletes és gondosan megtervezett darabok.



Infra szenzoros csaptelep

Cikkszám:ITIntra-C5137

Az infra vezérelt termékek megbízható, biztonságos és időtálló technológiával készül, ötletes és gondosan megtervezett darabok.



Infra szenzoros csaptelep

Cikkszám:ITIntra-C5138

Infravörös szenzor, érintésmentes érzékelés
Energiatakarékos üzemmód a hosszú elem
élettartam érdekében
Gyenge elem visszajelző LED



Infra szenzoros csaptelep

Cikkszám:ITIntra-C5147

Érzékelési tartomány: 5-25 cm (önbeállító)
Hideg-meleg víz állítása karral történik.
Működési idő: 60 másodperces folyamatos
használat után leáll



Infra szenzoros csaptelep

Cikkszám:ITIntra-C5148

Energiatakarékos üzemmód a hosszú elem
élettartam érdekében
Gyenge elem visszajelző LED
4 db AAA méretű elemmel működik



Infra szenzoros csaptelep

Cikkszám:ITIntra-C5150

Az infra vezérelt termékek megbízható,
biztonságos és időtálló technológiával készül,
ötletes és precízen megtervezett darabok.



Infravörös és kézikaros csaptelep

Cikkszám:ITIntra-C5151

4 db AAA méretű elemmel működik
Víznyomás: 0.05-0.7 mPa
1/2 collos csatlakozás
Hőmérsékleti tartomány: 0,1-55 Celsius



SETTE infra csaptelep keverővel, hálózati táplálással

Cikkszám:ITDMP23706

Elegáns, kompakt formájú, vandálbiztos kialakítású, króm színű, elektronikus csaptelep. Beépített vízmennyiség-szabályzó: 7 l/perc. Elárasztás elleni védelem az esetleges 90 mp folyamatos működés után.



Fali infra csaptelep

Cikkszám:ITIntra-5201

Az infra vezérelt termékek megbízható, biztonságos és időtálló technológiával készül, ötletes és gondosan megtervezett darabok.

INDUCT TRADE



IT Intra 5201

Fali infravezérelt csaptelep

Cikkszám:ITIntra-C5130

Érzékelési tartomány: 5-25 cm (önbeállító)
Késleltetés: 0,5 másodperc
Működési idő: 60 másodperces folyamatos használat után leáll



Infra mosdócsaptelep

Cikkszám:ITIntra-2712

Infra mosdócsaptelep. Az oldalsó karral szabályozható a hideg és meleg víz.



Infra csaptelep

Cikkszám:ITIntra-515

Érintésmentes, szenzoros infra csaptelep Működése: Hálózati tápellátásra köthető, adapterrel rendelkezik.



Keverőkaros Infra csaptelep

Cikkszám:ITIntra-C12

Infra érzékelős keverő mosdó csaptelep, megbízható, biztonságos és időtálló technológiával készült. Használatukkal a vízfogyasztás azonnali és jelentős megtakarítását érhetjük el.



Infra érzékelős csaptelep

Cikkszám:ITIntra-C5143

Infravörös érzékelős szenzoros csaptelep
Érintésmentes be és kikapcsolás
Energiatakarékos üzemmód a hosszú elem élettartam érdekében



Infravörös csaptelep

Cikkszám:ITIntra-C5122

Az infra vezérelt termékek megbízható, biztonságos és időtálló technológiával készült, ötletes és gondosan megtervezett darabok.



Infra csaptelep

Cikkszám:ITIntra-C5123

Infravörös csaptelep. Az infra vezérelt termékek megbízható, biztonságos és időtálló technológiával készült, ötletes és gondosan megtervezett darabok.



Infravörös csaptelep

Cikkszám:ITIntra-C5125

Hőmérsékleti tartomány: 0,1-55 Celsius
Érzékelési tartomány: 5-25 cm (önbeállító)
Működési idő: 60 másodperces folyamatos használat után leáll



Infravörös csaptelep

Cikkszám:ITIntra-C5126

Hideg-meleg víz arányának beállítása karral
Érzékelési tartomány: 5-25 cm (önbeállító)
Működési idő: 60 másodperces folyamatos használat után leáll



Infra vezérelt piszoár öblítő

Cikkszám:IT619

Automata beépíthető vizelde öblítő, otthoni és közösségi felhasználásra.



Infra vezérlésű WC öblítő

Cikkszám:IT709

Infra vezérelt WC öblítő rendszer. Üzemeltetéséhez nem szükséges víztartály, közvetlenül a bejövő vízvezetékre köthető.



Infra vezérlésű WC-öblítő

Cikkszám:IT602B

Az infra szenzor érzékeli a látóterébe került személyt, majd a távozása után indítja az elektronika az öblítést.



Infra vezérlésű egyedi pissoir-öblítő

Cikkszám:IT601B

Infra vezérlésű egyedi pissoir-öblítő. Az infra szenzor érzékeli a látóterébe került személyt, majd a távozása után indítja az elektronika az öblítést.



Infra piszoár öblítő

Cikkszám:IT609

Falon kívüli infra vezérlésű piszoár öblítő, minimális áramfelvételének köszönhetően az elemekkel működő öblítő hosszú ideig működik anélkül, hogy cserélni kellene az áramforrást.



Infra szenzor

Cikkszám:ITHD915

Infra szenzor vizeldékhez.



Mágnes szelep 12v 3/4"

Cikkszám:IT1307100100

Mágnes szelep 12v 3/4"



Haiti Walk in fürdőkád, balos

Cikkszám:ITHWI-b

Haiti Walk in akadálymentes fürdőkád, Nagy mértékben hozzájárul a mozgáskorlátozott személyek tisztálkodásának kényelmesebbé és egyszerűbbé tételéhez.



Haiti Walk in fürdőkád, jobbos

Cikkszám:ITHWI-j

Nagy mértékben hozzájárul a mozgáskorlátozott személyek tisztálkodásának kényelmesebbé és egyszerűbbé tételéhez.
Méret: 170 x 76 x 61 cm



TAKTILIS VEZETŐSÁVOK ÉS FIGYELMEZTETŐ JELZÉSEK

VAKOK ÉS GYENGÉNLÁTÓK SZÁMÁRA

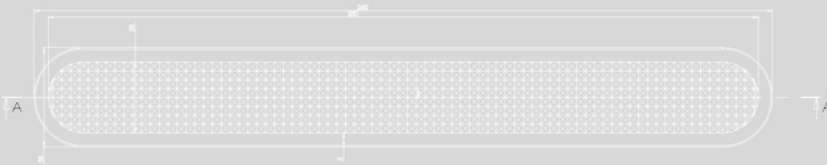

Rozsdamentes taktilis rozsdamentes acél irányítósáv vakok és gyengénlátók számára

Cikkszám:IT0041-taktilis

Tartósság valamint esztétikum szempontjából egyaránt alkalmas közintézmények illetve nagy forgalmú intézmények akadálymentesítésére.
Több mint 80 ezer telepített vezetősáv hazánkban.

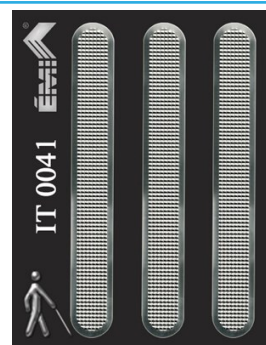

Rozsdamentes vezetősáv

Cikkszám:IT0041-2

Taktilis vezetősáv kiegészítő eleme, amely a 260mm-es vezetősáv fordulópontjainál alkalmazható.
Felezett rozsdamentes vezetősáv

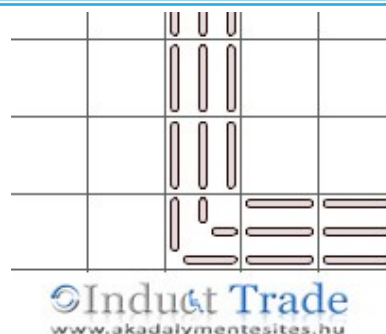

Rozsdamentes acél irányítósáv vakok és gyengénlátók számára szegecselt változat

Cikkszám:IT0041-1

Rozsdamentes acél irányítósáv vakok és gyengénlátók számára lefűrható, szegecselt típus. Időt álló kivitel, igényes megjelenés.

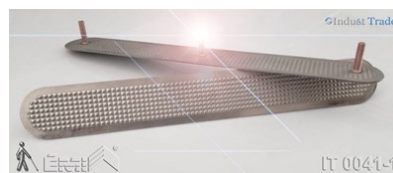

Rozsdamentes acél irányítósáv vakok és gyengénlátók számára szegecselt változat

Cikkszám:IT0041-5

Rozsdamentes acélból készült taktilis vezetősáv vakok számára lefűrható változatban.
Méret: 35*260*5mm



Rozsdamentes figyelmeztető jelzés - 3mm ragasztható változat

Cikkszám:IT0040

Taktilis figyelmeztető jelzések kialakítására rozsdamentes kivitelben, káprázásmentes matt felülettel.
Mérete: 35 mm * 3mm



Rozsdamentes figyelmeztető jelzés - 5mm szegecselt, lefűrhető változat

Cikkszám:IT0040-1

Akadálymentesítő eszköz a vakok és gyengénlátók számára. Szegecsek kültérre és beltérre. Figyelmeztető jelzés kialakításához, vakok és gyengénlátók számára.



Taktilis vezetősáv - kávé színben

Cikkszám:ITPP1-KV

Tökéletesen alkalmas közintézmények akadálymentesítésére. Könnyen telepíthető, tartós, esztétikus megoldás.



Taktilis vezetősáv - kék színben

Cikkszám:ITPP1-K

Poliuretán anyagú, taktilis vezetősáv vakok és gyengénlátók részére. Padlóburkolatra kerül telepítésre, leggyakrabban 3 vagy 4 sávban.



Taktilis vezetősáv - narancs színben

Cikkszám:ITPP1-N

Tökéletesen alkalmas közintézmények akadálymentesítésére. Könnyen telepíthető, tartós, esztétikus megoldás.



Taktilis vezetősáv - piros színben

Cikkszám:ITPP1-P

Piros színű taktilis vakvezetősáv, homokszórt ragasztási felülettel, a nagyobb tapadás érdekében.



Taktilis vezetősáv - sárga színben

Cikkszám:ITPP1-S

Iskolák, óvodák, bankfiókok, könyvtárak, közigazgatási intézmények taktilis vezetősávval történő akadálymentesítésének egyik eszköze.



Taktilis vezetősáv - fekete színben

Cikkszám:ITPP1-F

Fekete színű poliuretán vezetőburkolat vakok és gyengén látók számára, 50cm hosszú. Öntapadós és ragasztható változatban is rendelhető.



Taktilis vezetősáv - szürke színben

Cikkszám:ITPP1-SZ

Szürke ITPP1 Taktilis vezetősáv vakok és gyengénlátók számára. Az OTP bankfiókok egységes arculati vezetősávja. Akadálymentesített felület gyors és igényes kialakítására kiválóan alkalmas.



Taktilis figyelmeztető jelzés - fekete színben

Cikkszám:ITPU1-F

A padlóburkolatra lehelyezett figyelmeztető jelzések nagy mértékben elősegítik a vak vagy látássérült emberek tájékozódását. A diagonálisan elhelyezett jelzések a veszélyre hívják fel a figyelmet.



Taktilis figyelmeztető jelzés - kávé színben

Cikkszám:ITPU1-KV

A padlóburkolatra lehelyezett figyelmeztető jelzések nagy mértékben elősegítik a tájékozódást. A diagonálisan elhelyezett jelzések a veszélyre hívják fel a figyelmet. 1m²-be 7cm-es tengelytávolsággal, diagonálisan elhelyezve 221db figyelmeztető jelzés szükséges.

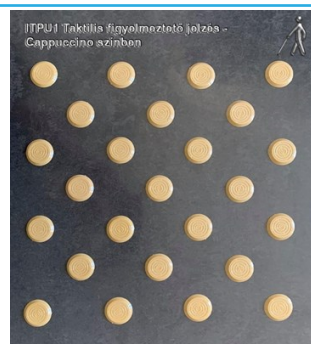

Taktilis figyelmeztető jelzés - kék színben

Cikkszám:ITPU1-K

1m2-be 7cm-es tengelytávolsággal, diagonálisan elhelyezve 221db figyelmeztető jelzés szükséges.



Taktilis figyelmeztető jelzés - narancs színben

Cikkszám:ITPU1-N

A padlóburkolatra diagonálisan elhelyezett figyelmeztető jelzések a veszélyre hívják fel a figyelmüket vak vagy látássérült embereknek.

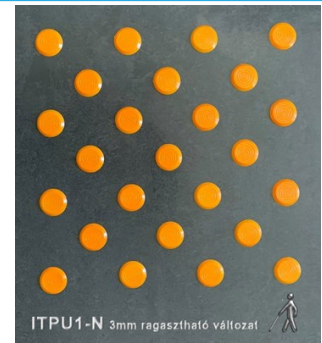

Taktilis figyelmeztető jelzés - piros színben

Cikkszám:ITPU1-P

A padlóburkolatra diagonálisan elhelyezett figyelmeztető jelzések a veszélyre hívják fel a figyelmüket vak vagy látássérült embereknek.

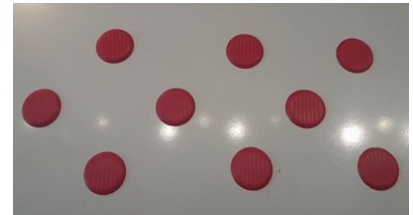

Taktilis figyelmeztető jelzés - szürke színben

Cikkszám:ITPU1-SZ

A padlóburkolatra diagonálisan elhelyezett figyelmeztető jelzések a veszélyre hívják fel a figyelmüket vak vagy látássérült embereknek.



Taktilis figyelmeztető jelzés - sárga színben

Cikkszám:ITPU1-S

A padlóburkolatra diagonálisan elhelyezett figyelmeztető jelzések a veszélyre hívják fel a figyelmüket vak vagy látássérült embereknek.



Taktilis figyelmeztető jelzés - fekete színben - lefúrható változat

Cikkszám:ITPU1-FL

A padlóburkolatra diagonálisan 7cm tengelytávolsággal elhelyezett figyelmeztető jelzések a veszélyre hívják fel a figyelmet.



©Indust Trade IT PUI Taktilis figyelmeztető jelzés

Taktilis figyelmeztető jelzés - sárga színben - lefúrható változat

Cikkszám:ITPU1-SL

A padlóburkolatra fúrással és ragasztással rögzíthető figyelmeztető jelzések vakok és gyengénlátók számára.



IT PUI Taktilis figyelmeztető jelzés

Taktilis figyelmeztető jelzés - szürke színben - lefúrható változat

Cikkszám:ITPU1-SZL

A padlóburkolatra lehelyezett figyelmeztető jelzések nagy mértékben elősegítik a vak vagy látássérült emberek tájékozódását. A diagonálisan elhelyezett jelzések a veszélyre hívják fel a figyelmet.



©Indust Trade IT PUI Taktilis figyelmeztető jelzés

Rozsdamentes irányítósáv 35 mmx280 mm

Cikkszám:IT0042

Rozsdamentes irányítósáv 35 mmx280 mm. Vakok és gyengénlátók részére akadálymentesített



©Indust Trade

Taktilis figyelmeztető jelzés vakok és gyengénlátók számára

Cikkszám:ITK2

Poliuretán figyelmeztető jelzések vakok és gyengénlátók számára. Vezetősávok haladási irányváltoztatásának, lépcsők, útszegélyek, peronok, jelzésének kialakítására alkalmas utólagosan telepíthető kül- és beltéri használatra alkalmas jelölő elem.

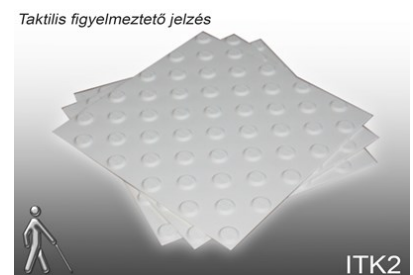

Taktilis figyelmeztető jelzés

ITK2

Taktilis vezetősáv vakok és gyengénlátók számára

Cikkszám:ITP1

Utólagosan meglévő burkolatra ragasztható, poliuretán anyagból.
Méretek: Hossz: 450mm Szélesség: 150mm



Kül és beltéri vakvezető taktilis elem

Cikkszám:ITPP3

Mérete: 900x195 mm



Jelölő beton járdalap 300 x 300

Cikkszám:IT1012J

A speciális felületű taktilis jelzésekkel ellátott járdalapok beton alapra, fehér műkövel készülnek. A vezető és jelölő jelzések egyaránt 5 mm magasan állnak ki a járdalap síkjából.



Vezető beton járdalap 300 x 300

Cikkszám:IT1012V

A járdalap kialakításából adódóan akadálymentesített felület alakítható ki, vakok és gyengén látók számára. Telepítése egyszerű.



Taktilis vezetőburkolat vakok és gyengén látók részére

Cikkszám:IT110

Taktilis vezetősáv vakok és gyengén látók számára készült. 90*30cm-es lapokból áll, melyet a burkolatra kell lehelyezni.



 **Indu&Trade**
www.akadalymentesites.hu IT110 Taktilis vezetősáv

Taktilis figyelmeztető jelzés

Cikkszám:IT220

Figyelmeztető jelzés vakok és gyengénlátók számára. Mérete: 60x60cm, ezáltal jól alkalmazható vasúti peronok mentén, lépcsők előjelzésénél, információs táblák előtt, hogy a látássérült személyek figyelmét felhívja az

esetleges veszélyekre.

Indust Trade
www.akadalymentesites.hu



Figyelmeztető jelzés vakok és gyengénlátók számára

Cikkszám:IT5150

Mérete: 43*90cm. Anyaga: elastomer Telepítése: beltéren öntapadós felületével, kültéren kétkomponensű ragasztóval történik.



Poliuretán vezetősáv

Cikkszám:ITP2PP

Meglévő padlóburkolatra telepíthető, leggyakrabban 3 vagy 4 sávban. Felülete csúszásmentesített, bordázott.



Platform lépcsőliftek és függőleges emelők

VAKOK ÉS GYENGÉNLTÓK SZÁMÁRA

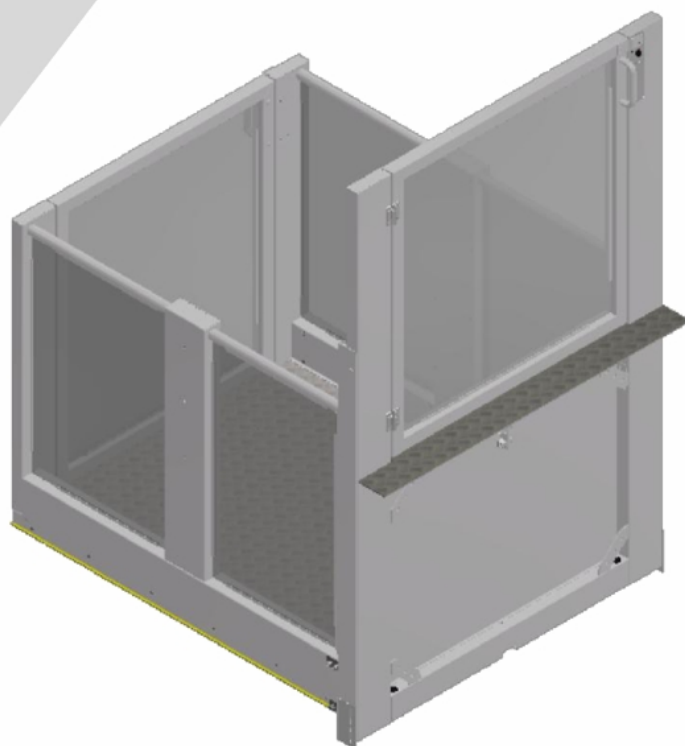
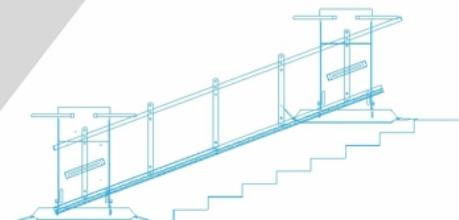
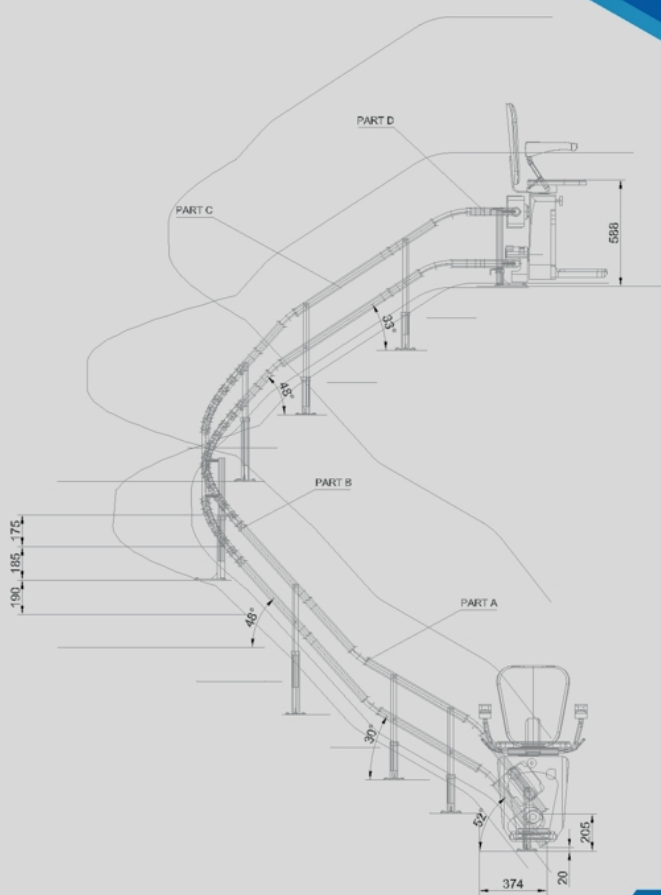



Delta platform lépcsőlift



Elevox Kerekesszék emelő lift 1,83 m magasságig



Liftboy 2 Kerekesszék emelő lift



Liftboy 1 Kerekesszék emelő lift

Lépcsőliftek - Platformok

A kerekesszék emelő liftek tökéletes megoldást nyújtanak a kerekesszéket használó személyek számára. A kerekesszék emelő liftek kültéren és/vagy beltéren is használhatók. Alkalmazásuk abban az esetben ajánlott, amikor a rámpa túl meredek vagy túl hosszú, vagy ha a felvonók nem megfelelőek vagy beépítésük túl sok költséget jelentene.

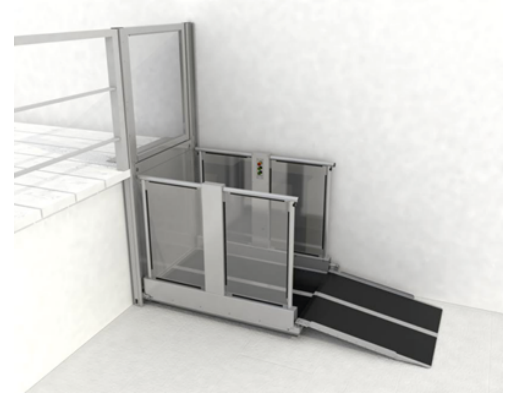

Liftboy 5 elektromos kerekesszék emelő lift



Liftboy 3 Kerekesszék emelő lift

Induct Trade
www.akadalymentesites.hu



Mobilift kerekesszék emelő

Mobilift CX kerekesszék emelő



Stratos platform lépcsőlift

Alpha lépcsőlift

Cikkszám:: **ITAlpha**

A lépcsőhöz történik minden esetben a vezető sín rögzítése, nem igényel külön számítást a meglévő korlát vagy a falak szempontjából. A sín rögzíthető beton, fém, fa lépcsőszerkezethez. A lépcső használható marad a felhajtható ülésnek köszönhetően. A lift megáll ha az érzékelők akadályt érzékelnek. Biztonsági öv tartozik hozzá.



Lépcsőlift

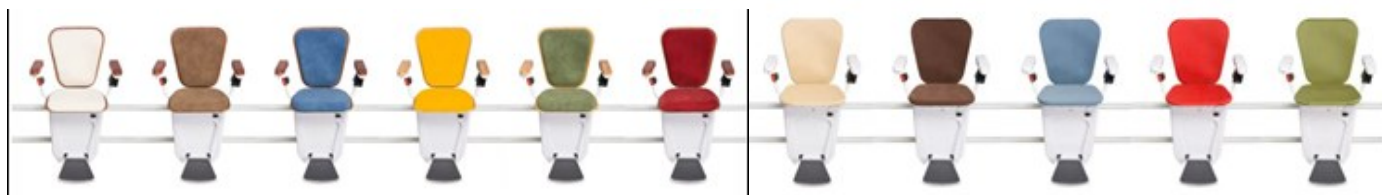

Essential kültéri egyenes lépcsőlift

Cikkszám:: **ITEssential**

Az Essential stairlift az egyik legegyszerűbb módja annak, hogy otthon maradjon, és élvezze az akadálymentes élet szabadságát.

Az Essential lépcsőlift egyedülállóan kompakt - a piac legvékonyabb összehajtható mérete mindössze 27 cm széles - a lépcsők egyszerű eléréséhez, amikor a lift nincs használatban.

- Csak 27cm szélességű helyet foglal felhajtott állapotban

- Csendes, stabil és zökkenőmentes utazási minőség

- Akkumulátoros működés - áramkimaradás közben működik



Lépcsőlift

Medence liftek, strand kerekesszékek

IDŐSEK ÉS MOZGÁSUKBAN KORLÁTOZOTTAK SZÁMÁRA

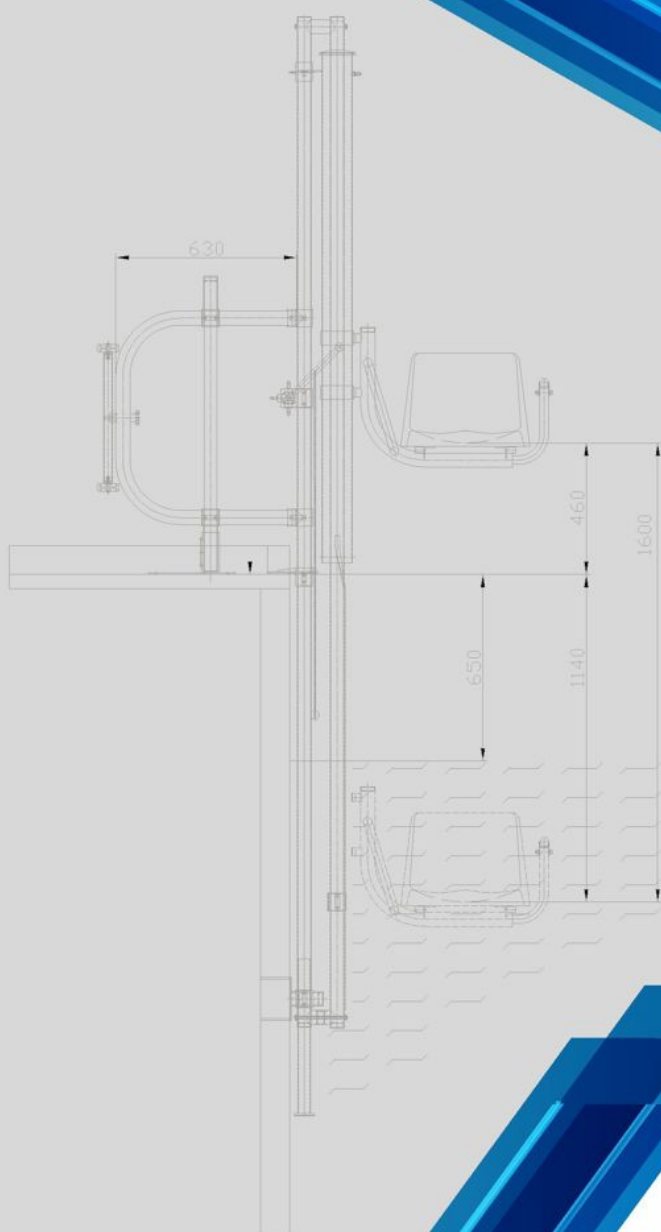

Gemini-150 elektromos betegemelő

Cikkszám:ITU00009229

Terhelhetőség: 150 kg
Önsúly: 43,5 kg
A függesztő kampó szélessége / hossza:
15x54 cm



GEMINI 170 Betegemelő hidraulikus lift

Cikkszám:ITU00011648

Terhelhetőség: 170 kg
Önsúly: 43,5 kg
A függesztő kampó szélessége / hossza:
15x54 cm



Alap heveder

Cikkszám:IT916761

Az U-alakú emelőháló tartozéka a betegemelő eszközöknek.



Fürdető heveder

Cikkszám:IT916765

A fürdető hálót külön tartozékként lehet megvásárolni.



Akadálymentes Medencilift

Cikkszám:ITB4

Akadálymentes Medencilift



Delfin Medencilift

Cikkszám:ITPLD

Egyszerű, esztétikus akadálymentes megoldás

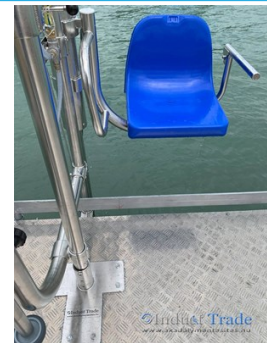

Medencilift

Cikkszám:ITEcoPool

Medencilift uszodák, strandok számára. Idősek és mozgásukban korlátozott személyek számára



Fix medencilift

Cikkszám:ITF130

A rögzített F130 lift „örvényes” medencékhez, fali medencékhez gyógyászati központokba vagy iszap fürdőkhoz alkalmazható.



Karos medencilift

Cikkszám:ITFM100

F100-as modell a leggyakoribb faltípusú medencékhez biztosítja az akadálymentes hozzáférést.



Fix Akadálymentes Medencilift

Cikkszám:ITTRF

Fix Akadálymentes Medencilift



Medencilift

Cikkszám:ITMLF01

Mozgatható, Mobil Medencilift - Avantgard Technológia

A termék: funkcióit tekintve rendkívül innovatív, köszönhetően az automatikus vontatást is biztosító vezérlésnek



Fix_Rögzített és Hordozható medence liftek

Cikkszám:ITMLFFix

- Fali vagy plafon tögzítés
- sokoldalú készülék
- könnyen szétszerelhető



IT BluBeach Strand kerekesszék

Cikkszám:ITBB

Kételtű szék, amely lehetővé teszi a fogyatékkal élő vagy csökkent mozgásképességű emberek számára, a homokban és a vízben való könnyed közlekedést, a vízben való lebegést.



Keretes medencilift / Kikötői, hajós medencilift

Cikkszám:ITF145

Max. emelési kapacitás: 140kg, Max karemelés (támaszték nélkül): 1350mm
Merülési idő súllyal együtt: 40 sec. Kiemelési idő súllyal együtt: 40 sec.
Tömeg: 63-58 Kg

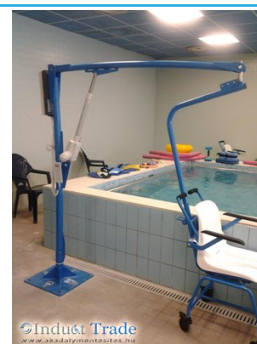

Mobil Akadálymentes medencilift

Cikkszám:ITTRM

Mobil Akadálymentes medencilift könnyen kezelhető, egyszerűen odatalható a medencéhez.



Gyógyászati medencilift

Cikkszám:ITMLFMed

Gyógyászati eszköz, amely lehetővé teszi a csökkent mozgás képességű személyek biztonságos és kényelmes medencébe való leereszkedését.



Mozgatható medencilift

Cikkszám:ITMLFPort

Új fejlesztésű készülék, amellyel gyorsan, biztonságosan és kényelmesen tudjuk a medencéhez szállítani a mozgássérült és a korlátozott motoros funkciókkal rendelkező személyeket.



Strand kerekesszék

Cikkszám:ITJOB

Határtalan szórakozást biztosít a mozgásukban korlátozott személyek számára. A homokos vízpartok laza talaján könnyedén közlekedik.



Kikötői, hajós medencilift / Keretes medencilift

Cikkszám:IT-F145B

Rövidebb kivitelű modell, amely szabadtéri medencékhez és bármilyen kikötői dokkhoz vagy hajóhídhöz alkalmazható.



Evakuáló szék

Cikkszám:ITCMA-1

Mozgáskorlátozottak, idősek gyors menekítésére kiválóan alkalmas.



Evakuáló szék

Cikkszám:ITCMA-2

Mozgáskorlátozottak, idősek gyors menekítésére kiválóan alkalmas. Gyorsan könnyen használatba vehető.



Elektromos betegszállító

Cikkszám:ITCMA-EASY

Hernyótalpas lépcsőjáró és elektromos betegszállító egyben. Új termékünk a hazai piacon, gyors és praktikus megoldást biztosít.



Hernyótalpas evakuáló szék

Cikkszám:ITCMA-H

Mozgáskorlátozottak, valamint idősek gyors menekítésére kiválóan alkalmas eszköz. Használata gyors és egyszerű.



Menekítő hordszék

Cikkszám:ITCD8

Fékezhető hernyótalpas menekítő hordszék. Az épületből történő gyors menekítésre fejlesztett.



Hernyótalpas lépcsőjáró

Cikkszám:IT2004

Hernyótalpas lépcsőjáró készülék a mozgáskorlátozott kerekesszékes személy lépcsőn történő fel-és lejuttatásában segíti a közlekedést



Hernyótalpas lépcsőjáró

Cikkszám:ITSherpa-902

A készülék lánctalpak segítségével képes a kerekesszékes személyt lépcsőkön fel/lejuttatni egy segítő személy irányításával.



Lépcsőjáró

Cikkszám:ITVIM-T09

Mozgássérült hernyótalpas lépcsőjáró kerekesszék emelő "Vimec T09" kerekesszékesek számára.



Elektromos betegszállító

Cikkszám:ITCMA-Easy-602

Lépcsőjáró betegszállító elektronikusan szabályozható hernyótalpakkal.



Elektromos lépcsőjáró

Cikkszám:ITCEIIN

Elektromos lépcsőjáró kerekesszék szállító eszköz. Működtetéséhez 1 fő segítő személyzet szükséges.



Elektromos lépcsőjáró betegszállító JOYSTICK-kal

Cikkszám:ITCEP

Elektromos lépcsőjáró betegszállító lehetővé teszi a mozgáskorlátozott személyek számára a lépcsőn való közlekedést 1 fő segítővel.



Lépcsőjáró betegszállító

Cikkszám:ITLG2020

Lehetővé teszi a mozgásukban korlátozott személyek sík felületen vagy lépcsőn történő szállítását.



Indu&t Trade
www.akadalymentesites.hu

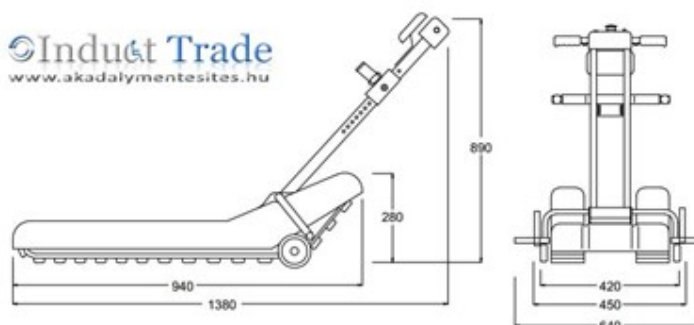

Mobil kerekesszék rárpa 61cm-es

Cikkszám: ITR0001-2

Mobil kerekesszék rárpa lehetővé teszi kisebb szintkülönbségek áthidalását, 1-1 lépcsőfokon, útpadkán való könnyed átjutást.
Méretei: 61x73cm



Mobil kerekesszék rárpa 94cm-es

Cikkszám: ITR017-3

Mobil kerekesszék rárpa lehetővé teszi kisebb szintkülönbségek



Mobil kerekesszék rárpa 122cm-es

Cikkszám: ITR017-4

Mobil kerekesszék rárpa összecusukható, csúszásmentes felületű, biztonságos kialakítású.
Méretei: 122x73cm



Mobil kerekesszék rárpa 183cm-es

Cikkszám: ITR017-6

Akadálymentes mobil kerekesszék rárpa kerekesszékes mozgássérült emberek számára.
Méretei: 183x73cm



Mobil kerekesszék rárpa 213cm-es

Cikkszám: ITR017-7

Könnyű alumínium mobil rárpa akadálymentesítés céljából mozgáskorlátozottak számára.
Méretei: 213x73cm



Mobil kerekesszék rárpa 243cm-es

Cikkszám: ITR017-8

Mobil, alumínium rárpa csúszásmentes felülettel, kerekesszékes, mozgássérült személyek számára.
Méretei: 243x73cm



Mobil kerekesszék rárpa 300cm-es

Cikkszám: ITR017-9

Mobil kerekesszék rárpa mozgássérült személyek számára.

- Méretei: 300x73cm



Mobil kerekesszék rárpa-100-300cm

Cikkszám: ITR100-1

Az eszköz kerekesszékes személyek számára készült, mellyel lehetővé válik kisebb szintkülönbség áthidalása.
Szélesség: 80-90cm között
Hosszúság: 100cm-300cm között



Mobil kerekesszék rárpa-160-300cm

Cikkszám: ITR100-2

Alumínium összecsuksukható iker-rárpa.
Szélesség: 25-30-35cm
Hosszúság: 160cm-300cm



Mobil kerekesszék rárpa forduló elem-90 fokos fordulóhoz

Cikkszám: ITR100-3

Tökéletes megoldás olyan helyeken ahol 90 fokos fordulás szükséges kerekesszékes személyek számára

Méretei: 90x90cm , 100x100cm , 110x110cm



Mobil kerekesszék rárpa-feltekerhető

Cikkszám: ITR100-4

Korlátlan hosszúságú alumínium mobil rárpa melyet használat után csak fel kell tekerni, és a kerekerein csúsztatva könnyen hordozható.



Mobil kerekesszék ikerrárpa-feltekerhető

Cikkszám: ITR100-5

Korlátlan hosszúságú alumínium mobil ikerrárpa melyet használat után csak fel kell tekerni.



ÉRMÉS ÉS ZSETONOS AUTOMATIZÁLÁS



Fizetési rendszereket kínálunk a zuhanyzóhoz, ajtókhöz, áram ellátáshoz. Az ilyen típusú megoldásokat kempingekben, kikötőkben, hostelekben és más turisták és utazók pihenőhelyein alkalmazzák.

Egy és több zuhanyzó kezeléséhez kínálunk olyan rendszereket, amelyekben érmével, tokennel, érintés nélküli kártyával vagy okostelefonnal lehet fizetni.

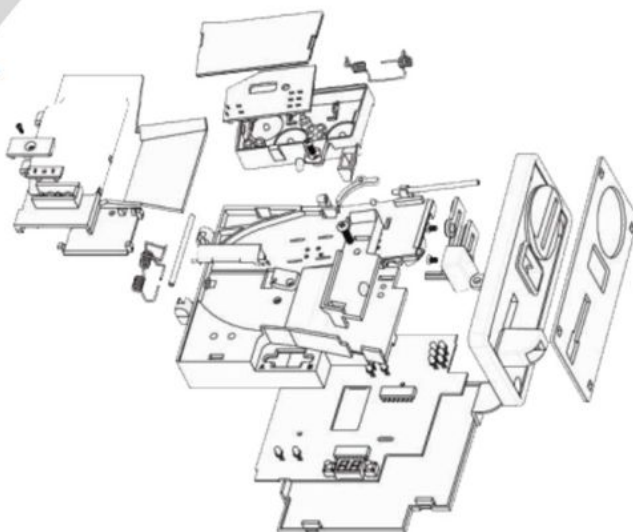

Zuhany Automata

Cikkszám:ITAUT-AC-1

Érmével működő zuhany automata. A pénzbedobás után az előre beállított ideig az átfolyó víz áramlása szabályozható.



Érmés automata elektromos áram igénybevételéhez

Cikkszám:ITAUT-SNG

Maximum 4000W áramfelvételi berendezés áramellátására szabályozására ideális választás.



Érmével vagy zsetonnal működtethető ajtónyitó automata

Cikkszám:ITAUT-SNG-DOOR

Zsetonnal vagy megfelelő összegű érmevel az automata belépést biztosít egy adott helyiségbe.



Zsetonnal vagy érmevel működtethető automata, vizes helyiségekbe

Cikkszám:ITAUT-SNG-IP65

Az érmevel működtethető automata mosodákba nedvesebb, magasabb páratartalmú helyiségekben ideális választás.



Két fogyasztó működtetésére alkalmas automata, vizes helyiségekbe is

Cikkszám:ITAUT-DBL-IP65

Az IT-AUT-DBL-IP65 érme automata egy szerre akár 2 fogyasztó is csatlakoztatható. IP65 védelemmel.



Csoportos zuhanyvezérlő automata

Cikkszám:ITAUT-AC1-Slave-24V

Előre beállított pénzösszeghez rendelhető vízhasználati lehetőség. START-STOP nyomógombbal,



Érmével vagy zsetonnal működtethető automata

Cikkszám:ITAUT-MLT

Érmével vagy zsetonnal működtethető automata, amely akár 8 vagy 16 fogyasztó működését is biztosítja.



8 fogyasztó kiszolgálására alkalmas automata

Cikkszám:ITAUT-MLT-IP65

Érmével működtethető automata. IP65 védelemmel ellátott áramfelvételi szabályzó. Községi módosák, kempingek számára ideális választás.



Kézzárítók papír és szappan adagolók

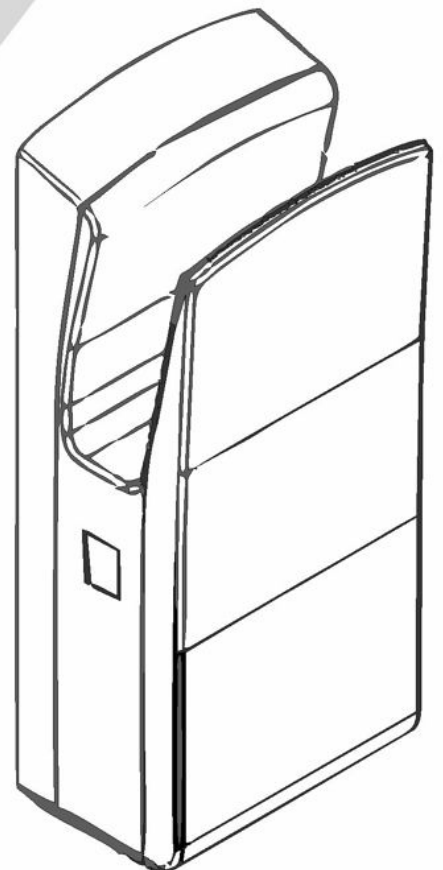
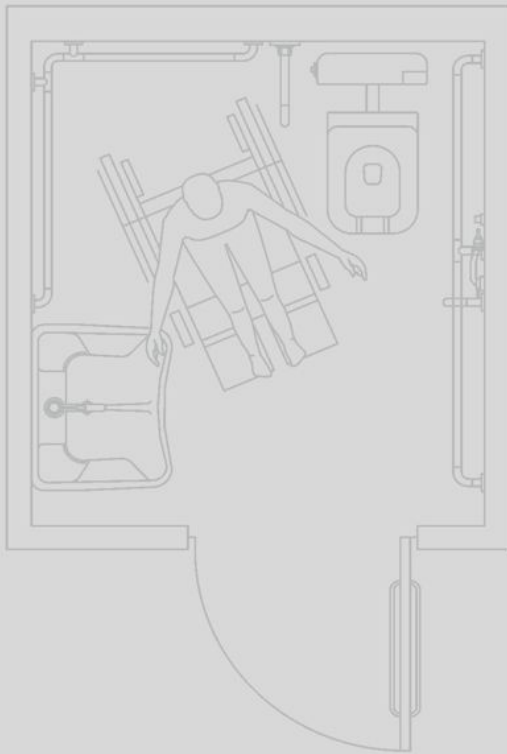

Közületi hajszárító

Cikkszám:ITArielhaircontubo

Vandálbiztos, flexibilis gégecsővel ellátott, nyomógombos közületi hajszárító.



Uszodai Hajszárító

Cikkszám:IT415

- anyaga: ABS - színe: fehér - 600-1000W - 50 Hz
- 290x210x100 (mm)



Fali hajszárító

Cikkszám:ITBO2703

- Fehér
- ABS műanyag
- 1100 W
- 230 V (dug villa)
- 2 fokozat



Automata rozsdamentes kézzárító

Cikkszám:ITBO2706

- Rozsdamentes acél- matt
- Újlenyomat mentes
- 1500W
- Automata



Kézzárító

Cikkszám:ITJZ02

Anyaga Műanyag
Szín Fehér
Teljesítm 1800 W
ény



Rozsdamentes acél polírozott kézzárító

Cikkszám:ITR1500-S

Automata szenzoros Rozsdamentes acél polírozott kézzárító .
Közösségi helyiségek elengedhetetlen tartozéka.



VALERA Handy automata kézzárító

Cikkszám:ITVAHY

1500W teljesítmény- Biztonsági időzítő-
Könnyű fali felhelyezés megbontás nélkül
Hosszú élettartamú motor



Turbó kézzárító

Cikkszám:ITK7

Nagy sebességű Deluxe jet kézzárító
Teljesítmény : 800W / 1650W Levegő
hőmérséklet : 38-60



Turbó kétoldalú légborotvás kézzárító

Cikkszám:ITJETD

ITJETD - JET kézzárító. Higiéniai követelményeknek maximálisan megfelel. Kiválóan alkalmas közösségi helységekre, mosdókba. Légborotva elven működik automatikusan ki-be kapcsol.



Lépengés kézzárító

Cikkszám:IT1091

A lépengés kézzárítók előnye a hagyományos eszközökkel szemben, hogy rendkívül gyorsak, akár 7 - 10 mp alatt képesek szárítani.



Műanyag hajszárító

Cikkszám:ITUnikhairbf

1200 W-os műanyag hajszárító
Működése zajtalan, megbízható. Használata során nem igényel karbantartást, szénkefét nem tartalmaz.



Közösségi kézzárító

Cikkszám:ITArielBp

Nagyteljesítményű, vandálbiztos kialakítású kézzárító, amelyet kifejezetten olyan helyekre ajánlunk, ahol a nagy forgalom miatt a készülék állandó használatnak van kitéve.



Rozsdamentes Kézzárító

Cikkszám:IT2502

Nagyteljesítményű, kézzárító, melyet elsősorban nagyforgalmú intézményekben való elhelyezésre ajánlunk. Infravörös szenzoros érzékelővel ellátott



Közületi hajszárító

Cikkszám:ITArielhair

Vandálbiztos, nagyteljesítményű, nyomógombos, nagyforgalmú vizes helységekre ajánlunk, például uszodába, fitness terembe, kempingbe. Időzítővel és biztonsági termosztáttal ellátott.



Toalettpapír adagoló - dupla tekerces

Cikkszám:ITTDmod

Törésálló ABS műanyagból készült- két háztartási tekercshez
A második tekercs automatikusan töltődik az első lefogyása után - speciális rendszerkulccsal zárható



Beépített kistekerceses WC-papír adagoló, rozsdamentes acél

Cikkszám:ITHB2SE

Anyag: rozsdamentes acél
Méretek: 356*205*173 mm, szintjelzővel rendszerkulccsal zárható



Rozsdamentes WC papír adagoló dupla tekerces

Cikkszám:ITHE-884

Rozsdamentes acél, szálcsiszolt.
Méretek: 32cm*12cm* 12cm

Indust Trade
AKADÉMIAI ÉRTÉKESÍTÉS



IT HE-884

3 tekerceses rozsdamentes WC papír adagoló

Cikkszám:IT3TA

Anyag: rozsdamentes acél, szálcsiszolt
Méretek: 127*330*120 mm



Három tekerceses toalettpapír adagoló

Cikkszám:IT5102

Fehér színben kapható, kulccsal zárható fém papíradagoló.
Ajánljuk óvodákba, polgármesteri irodákba, csarnokokba.



Nagytekerceses közületi WC-papír tartó, acél fehér

Cikkszám:ITHINB

Rögzítés: fali
Anyag: acél
Kapacitás: 19-23 cm átmérőjű tekercesekhez, mini-midi
Kialakítás: szintjelzővel rendszerkulccsal zárható
Szín: fehér



Rozsdamentes nagytekerceses, közületi WC-papír adagoló

Cikkszám:ITHINS

Anyag: rozsdamentes acél
Borítás: selyem matt
Kapacitás: 19-23 cm átmérőjű tekercesekhez, mini-midi
Kialakítás: szintjelzővel rendszerkulccsal zárható



Nagytekerceses toalettpapírtartó, Jumbo, T1 rendszer

Cikkszám:IT554000

- T-Tork nagytekerceses toalettpapírokhoz.
- Erős és megbízható.- Könnyen szerelhető.- Tartós.
- A dobozon található ablak segít követni a fogyást.
Méretek: 437x133x360 mm



Toalettpapír adagoló - midi

Cikkszám:ITT4

- töltöttség ellenőrző nyílással
- Ø 23 cm-es toalettpapírhoz
- kulccsal zárható
- fém, epoxy bevonatos kivitelben



Rozsdamentes WC papír adagoló

Cikkszám:IT0202

Közületi nagytekerceses WC papír adagoló rozsdamentes acél toalettpapír adagoló-fényes- O 45 mm- 19 cm átmérőjű- 263x255x120 mm



Automata Tekerceses Kéztörő adagoló, fehér

Cikkszám:ITDAYCO

-automata -egy lapos adagolás -hozzá illeszkedő tekerceses kéztörő mérete: max átmérő 19 cm-fehér, műanyag
-mérete: 300*300*240mm



Mini iker kistekerceses wc papír adagoló

Cikkszám:ITWEPA

- 270 (szél) x 163 (mag) x 147 (mély)



Toalettpapír adagoló - dupla tekerceses

Cikkszám:ITT2mod-dupla

– törésálló ABS műanyagból készült– 19 cm-es tekerceshez– maradvány tekercs tartóval
– speciális rendszerkulccsal zárható



Nagy tekerceses toalett papíradagoló

Cikkszám:IT6002

- mini jumbo toalettpapír adagoló
- ABS műanyag
- fehér



Toalettpapír adagoló - maxi

Cikkszám:ITT3mod

– törésálló ABS műanyagból készült – töltöttség ellenőrző ablak – speciális rendszerkulccsal zárható – maximális papírátmérő: 30cm



Rozsdamentes acél kéztörőpapír adagoló

Cikkszám:IT0903A

Rozsdamentes acélból készült matt, fém adagoló. Könnyen használható és egyszerűen cserélhető a benne lévő papír.



Papír kéztörő adagoló

Cikkszám:ITJZ30

Anyaga: AISI 304 rozsdamentes acél
Felülete: polírozott, fényes
Kapacitás: 600 lap



C/Z hajtott papírkéztörő adagoló - CLASSIC, rozsdamentes, szálcsiszolt

Cikkszám:ITT400S

Anyag: rozsdamentes acél, szálcsiszolt
Méretek: 371*281*127 mm



Tekercses kéztörő adagoló műanyag fehér

Cikkszám:IT9004

- tekercses, belsemagos kéztörő papír adagoló
- ABS műanyag- fehér- zárható
- 310 (mag) x 220 (szél) x 210 (mély) cm
- 19 cm átmérőjű kéztörőkhöz



Tork (M2) - közepes méretű kéztörőpapír tartó belsemag adagolású

Cikkszám:IT559000

Könnyen utántölthető
Méretek: 239x227x360 mm



Fehér műanyag papíradagoló, C és Z hajtogatású papírokhoz, H3 rendszer

Cikkszám:IT553000

- C és Z hajtogatású papírokhoz- Könnyen és egyszerűen használható
- Utántölthető.
- Zárható kivitel.

Méretek: 333x136x439 mm



Könyökkaros szappanadagoló

Cikkszám:IT900K

Fali könyökkaros folyékony szappanadagoló
500ml-es zárható, utántölthető tartállyal.



Fali folyékony szappan adagoló

Cikkszám:IT900S

Fali folyékony szappan adagoló- 500 ml-es-
zárható- ABS műanyag- ablakos



Folyékony szappan adagoló

Cikkszám:ITJZ56

Fali folyékony szappan adagoló átlátszó
tartállyal.



Folyékony szappan adagoló - patronos

Cikkszám:ITMODP

– űrtartalom: 880ml
– utántöltése patronnal
– törésálló ABS



Pultba építhető automata szappanadagoló

Cikkszám:ITP102

Közüntézmények számára, vagy akár otthoni
felhasználásra is kiválóan alkalmas
pultba szerelhető infra érzékelővel ellátott.

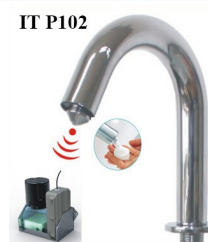

Pultba építhető szappanadagoló műanyag tartállyal

Cikkszám:Pultba-epitheto-szappanadagolo

Pultba építhető, műanyag tartály, 1 liter
kapacitás



Automata folyékony szappanadagoló rozsdamentes acél 700 ml

Cikkszám:ITWF079L

Orvosi rendelőkben, mosdókban használható.
,PH semleges folyékony szappannal történő
használatra tervezték.



C/Z hajtott papírkéztörő adagoló - CLASSIC, acél, fehér

Cikkszám:ITT400B

Anyag: acél Borítás: fehér Egyéb: vandálbiztos
Kapacitás: 400 - 600 lap



Hajtogatott kéztörő adagoló

Cikkszám:IT9020

- Maximum 23cm széles papírhoz- Z hajtogatott kéztörő papír adagoló- ABS műanyag- ablakos
- 240 (mag) x 255 (szél) x 90 (mély) mm;
300lap kapacitás



Hajtogatott papírtörölköző tartó - mini

Cikkszám:ITH2mod

- űrtartalom: 250 lap
- törésálló ABS műanyagból készült



Automata Tekercses Kéztörő adagoló, fehér

Cikkszám:ITDAYCO

-automata -egylapos adagolás -hozzá illeszkedő tekercses kéztörő mérete: max átmérő 19 cm-fehér, műanyag
-mérete: 300*300*240mm



Műanyag belső magos papírtörő adagoló

Cikkszám:ITR185P

Anyag: ABS műanyag
Borítás: fehér/füstszerű
Méret: 293x166x185 mm<



Műanyag belső magos papírtörő adagoló

Cikkszám:ITR245P

Anyag: ABS műanyag
Borítás fehér/füstszerű
Mérete:335x256x275 mm



Falba építhető szappanadagoló

Cikkszám:ITJ3

Falba építhető rozsdamentes szappanadagoló

Kapacitás 1.2 l

Kialakítás rendszerkulccsal zárható, műanyag
belső tartállyal

Méret: 150*260*162 mm



Folyékony szappan adagoló rozsdamentes

Cikkszám:IT1008-S

Fali folyékony szappan adagoló

- 750 ml-es
- rozsdamentes acél (matt)
- zárható
- ablakos



Folyékony szappan adagoló rozsdamentes

Cikkszám:IT1090-S

Rozsdamentes, folyékony szappan adagoló, 1 literes tartállyal (utántölthető). Szálcsiszolt, matt felületű. Zárható, műanyag zárbetéttel rendelkezik.



Rozsdamentes szappanadagoló, 0,5 literes

Cikkszám:ITR500

Rozsdamentes acél, tartályos, szappanadagoló, fali



Rozsdamentes szappanadagoló, 1 literes

Cikkszám:ITR1000

Rozsdamentes acél fali szappanadagoló



TORK ELEVATION Folyékony szappan adagoló, Fehér, S1 rendszer, 1l

Cikkszám:IT560000

Körülbelül 1000 kézmosásra elegendő mennyiségű szappan fél- 1literes tartállyal, nagy forgalmú mosdóhelyiségekhez.



TORK ELEVATION Folyékony szappan adagoló, Könyökkarral, fehér, S1 rendszer, 1l

Cikkszám:IT560100

Nagyforgalmú intézmények mosdóhelyiségeibe alkalmas, könyökkaros működtetés a higiénikusabb használat érdekében.

Méret: 291 mm* 112 mm* 114 mm.



Higiéniai zacskó adagoló

Cikkszám:ITHBDB

- higiéniai zacskó adagoló
- ABS műanyag
- fehér
- 137x27x97 mm



©Indust Trade
www.industrytrade.com

Kis tekerceses toalett papírtartó, fedeles

Cikkszám:IT1872



1 tekerceses beépített kistekerceses WC-papír adagoló, rozsdamentes acél, matt

Cikkszám:ITAR11

Anyag: rozsdamentes acél

Borítás: selyem matt

Méretetek: 159*159*90 mm



Fali kistekerceses WC-papír adagoló, r.m. acél, matt, 2 tekerceses, vízszintes

Cikkszám:ITAR12

Anyag: rozsdamentes acél

Borítás: selyem matt

Kapacitás: 2 tekerces

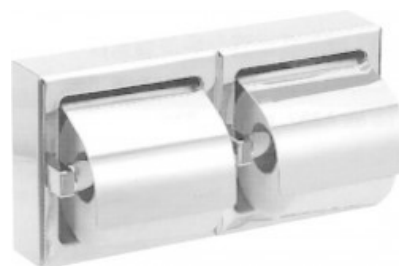

Kistekerceses WC papíradagoló, fehér, tartaléktekerceses, T4 rendszer

Cikkszám:IT557000

Kistekerceses, fehér, tartaléktekerceses, T4 rendszer. Ütésálló műanyag, zárható, kontroll ablakkal.



Indukciós hurok

Cikkszám:ITLR90

Nyakba akasztható indukciós hurok, MP3 lejátszóhoz, FM vevő egységekhez.



LoopPad

Cikkszám:IT90

Erős, ellenálló szövetből készült flexibilis indukciós hurok,



Vezeték nélküli mikrofon, csíptethető

Cikkszám:ITKK2

Vezeték nélküli mikrofon, testen viselhető adóegységgel, csíptethető mikrofonnal.



Asztali kondenzátor mikrofon

Cikkszám:ITECM-20PC

Asztali kondenzátor mikrofon.



Határfelületi mikrofon

Cikkszám:ITECM-304BD

Határfelületi mikrofon
Tápellátás külön rendelhető 1,5V gombalemevről



Asztali mikrofon

Cikkszám:ITSFX

Az SFX PRO 2 MIKROFON MT391 egy tökéletes asztali mikrofon stabil talppal és zajsűrő rendszerrel.



Vezetéknélküli mikrofon, kézi

Cikkszám:ITKK

Vezetéknélküli mikrofonszett, két kézi mikrofonnal



Határfelületi mikrofon

Cikkszám:ITACB

Határfelületi mikrofon

